

Dell™ Axim™ X51/X51v

# Gebruikershandleiding

# Opmerkingen, kennisgevingen en waarschuwingen



**N.B.:** Een **OPMERKING** duidt belangrijke informatie aan voor een beter gebruik van de computer.



**KENNISGEVING:** Een **KENNISGEVING** duidt mogelijke beschadiging van de hardware of gegevensverlies aan en geeft aan hoe u dergelijke problemen kunt voorkomen.



**LET OP:** Een **WAARSCHUWING** duidt het risico aan van schade aan eigendommen, lichamelijk letsel en overlijden.

## Afkortingen en acroniemen

Raadpleeg voor een volledige lijst van afkortingen en acroniemen de "Verklarende woordenlijst" op pagina 145.

---

**De informatie in dit document kan zonder voorafgaande kennisgeving worden gewijzigd.**

© 2006 Dell Inc. Alle rechten voorbehouden.

Verveelvoudiging van dit materiaal, op welke wijze dan ook, is alleen toegestaan na uitdrukkelijke, schriftelijke toestemming van Dell Inc.

Merken in dit document: *Dell*, het *DELL*-logo, *Axim*, *TrueMobile*, *Dimension*, *Inspiron*, *OptiPlex*, *Latitude*, *Dell Precision*, *PowerApp*, *PowerVault*, *PowerEdge*, *PowerConnect* en *DellNet* zijn handelsmerken van Dell Inc.; *Intel*, *Pentium* en *Celeron* zijn gedeponeerde handelsmerken en *XScale* en *StrataFlash* zijn handelsmerken van Intel Corporation; *Microsoft*, *Windows*, *Windows Media*, en *ActiveSync* zijn gedeponeerde handelsmerken en *Windows Mobile* is een handelsmerk van Microsoft Corporation; *Bluetooth* is een gedeponeerd handelsmerk van Bluetooth SIG, Inc. en wordt gebruikt door Dell Inc. op basis van een licentie.

Andere handelsmerken en handelsnamen die mogelijk in dit document worden gebruikt, dienen ter aanduiding van de rechthebbenden met betrekking tot de merken en namen of ter aanduiding van hun producten. Dell Inc. claimt op geen enkele wijze enig eigendomsrecht ten aanzien van andere merken of handelsnamen dan haar eigen merken en handelsnamen.

Modellen HC03U, HC03UL, and HD04U

Maart 2006

P/N NC369

Herz. A02

# Inhoud

<b>Voordat u begint</b> . . . . .	<b>11</b>
Gerelateerde informatie . . . . .	11
<b>Contact opnemen met Dell</b> . . . . .	<b>12</b>
<b>1 Aan de slag</b> . . . . .	<b>39</b>
<b>Uw computer uitpakken</b> . . . . .	<b>39</b>
<b>Voor-, zij- en achteraanzicht</b> . . . . .	<b>41</b>
Voor- en zijaanzicht . . . . .	41
Achteraanzicht . . . . .	43
<b>De batterij gebruiken</b> . . . . .	<b>44</b>
De batterij plaatsen en verwijderen . . . . .	44
De batterij opladen . . . . .	46
<b>Met de Axim werken</b> . . . . .	<b>47</b>
De weergavemodus voor de handheld wijzigen . . . . .	48
<b>2 De Axim bedienen</b> . . . . .	<b>49</b>
<b>De aan/uit-knop gebruiken</b> . . . . .	<b>49</b>
<b>Met de aanraakstift werken</b> . . . . .	<b>49</b>

<b>Aansluiten op een computer</b> . . . . .	<b>50</b>
Met het basisstation werken . . . . .	50
De synchronisatiekabel gebruiken . . . . .	52
<b>Verbinden met een projector</b> . . . . .	<b>53</b>
<b>Kaarten gebruiken</b> . . . . .	<b>54</b>
CompactFlash-kaarten . . . . .	54
Secure Digital-geheugenkaarten . . . . .	55
<b>De Axim resetten</b> . . . . .	<b>56</b>
Zachte reset . . . . .	56
Harde reset . . . . .	57
<b>Werken met Microsoft® Windows Mobile™ versie 5.0-software voor de Pocket PC Premium Edition Mobile 5.0</b> . . . . .	<b>59</b>
<b>Statuspictogrammen</b> . . . . .	<b>59</b>
<b>Programma's</b> . . . . .	<b>60</b>
Programmaknoppen . . . . .	60
Switcher Bar . . . . .	61
<b>Navigatiebalk en opdrachtbalk</b> . . . . .	<b>62</b>
<b>Pop-upmenu's</b> . . . . .	<b>63</b>
<b>Naar informatie zoeken</b> . . . . .	<b>64</b>
<b>Een back-up van gegevens maken</b> . . . . .	<b>65</b>
<b>Een back-up van gegevens maken en data synchroniseren</b> . . . . .	<b>66</b>
<b>Handmatige back-up op basis van drag-and-drop</b> . . . . .	<b>67</b>

<b>Back-up bevestigen</b> . . . . .	<b>67</b>
<b>Gegevens invoeren</b> . . . . .	<b>68</b>
Tekst invoeren met behulp van het invoerpaneel . . . . .	68
Typen met het zachte toetsenbord . . . . .	69
Letter Recognizer (Letterherkenning) . . . . .	70
Block Recognizer (Stenoherkenning) . . . . .	70
Transcriber (Transcribeerder) . . . . .	71
<b>Op het scherm schrijven</b> . . . . .	<b>72</b>
Handgeschreven tekst bewerken . . . . .	72
Tekenen op het scherm . . . . .	75
Een tekening maken . . . . .	75
Een tekening bewerken . . . . .	76
Een bericht opnemen . . . . .	76
My Text (Mijn Tekst) gebruiken . . . . .	77
<b>Aanpassen instellingen</b> . . . . .	<b>78</b>
Tabblad Personal (Persoonlijk) . . . . .	78
Tabblad System (Systeem) . . . . .	78
Tabblad Connections (Verbindingen) . . . . .	80
<b>3 Communicatie en planning</b> . . . . .	<b>81</b>
<b>Over het programma Microsoft® ActiveSync®</b> . . . . .	<b>81</b>
<b>ActiveSync installeren en gebruiken</b> . . . . .	<b>82</b>
<b>Over Microsoft® Pocket Outlook</b> . . . . .	<b>83</b>
<b>Categorieën</b> . . . . .	<b>84</b>
Een categorie maken . . . . .	84

<b>Calendar (Kalender)</b> . . . . .	<b>84</b>
Het overzichtsscherm gebruiken . . . . .	86
Vergaderingsuitnodigingen maken . . . . .	86
<b>Contacts (Contactpersonen)</b> . . . . .	<b>86</b>
Contactpersonen zoeken . . . . .	88
Het overzichtsscherm gebruiken . . . . .	88
<b>Tasks (Taken)</b> . . . . .	<b>88</b>
<b>Notes (Notities)</b> . . . . .	<b>90</b>
<b>Messaging</b> . . . . .	<b>91</b>
E-mailberichten synchroniseren . . . . .	91
Een directe verbinding maken met een e-mailserver . . . . .	92
Werken met de berichtlijst . . . . .	92
Berichten opstellen . . . . .	93
E-mailberichten en mappen beheren . . . . .	94
<b>Waarschuwingen</b> . . . . .	<b>95</b>
<b>Een item verzenden</b> . . . . .	<b>96</b>
<b>Met File Explorer (Bestandsverkenner) werken</b> . . . . .	<b>97</b>
<b>4 Een verbinding maken</b> . . . . .	<b>99</b>
<b>Met Wi-Fi (802.11b) werken</b> . . . . .	<b>100</b>
Als de netwerkkaart is ingesteld . . . . .	100
Als het draadloze netwerk SSID uitzendt . . . . .	101
Als het draadloze netwerk geen SSID uitzendt . . . . .	101

<b>Met de Odyssey-client werken . . . . .</b>	<b>102</b>
Een netwerk toevoegen . . . . .	103
<b>Werken met de draadloze LAN-beveiliging van Cisco® LEAP . . . . .</b>	<b>105</b>
<b>Odyssey Client gebruiken om een certificaat of autoriteit op te halen . . . . .</b>	<b>106</b>
<b>Werken met infrarood . . . . .</b>	<b>107</b>
<b>Met behulp van draadloze Bluetooth®-technologie . . . . .</b>	<b>108</b>
<b>Een modemverbinding maken . . . . .</b>	<b>109</b>
<b>Een Ethernet-verbinding maken . . . . .</b>	<b>111</b>
<b>Een VPN-verbinding maken . . . . .</b>	<b>111</b>
<b>Een verbinding verbreken . . . . .</b>	<b>112</b>
<b>Directe verbinding maken met een e-mailserver . . . . .</b>	<b>113</b>
<b>Informatie over verbindingen opvragen . . . . .</b>	<b>113</b>
<b>5 Programma's toevoegen en verwijderen . . . . .</b>	<b>115</b>
<b>Programma's toevoegen die gebruikmaken van Microsoft® ActiveSync® . . . . .</b>	<b>115</b>
<b>Programma's downloaden . . . . .</b>	<b>116</b>
<b>Een programma aan het menu Start toevoegen . . . . .</b>	<b>117</b>
<b>Programma's verwijderen . . . . .</b>	<b>118</b>

<b>6</b>	<b>Met vergezellende programma's werken</b>	<b>119</b>
	<b>Word Mobile</b> . . . . .	<b>119</b>
	<b>Excel Mobile</b> . . . . .	<b>121</b>
	Tips voor het werken in Excel Mobile . . . . .	123
	<b>PowerPoint Mobile</b> . . . . .	<b>124</b>
	<b>MSN Messenger</b> . . . . .	<b>125</b>
	Instellen . . . . .	125
	Met contactpersonen werken . . . . .	126
	Met contactpersonen chatten . . . . .	126
	<b>Microsoft Windows Media® Player voor de Pocket PC</b> . . . . .	<b>127</b>
	<b>Werken met Internet Explorer Mobile</b> . . . . .	<b>127</b>
	<b>Mobiele favorieten</b> . . . . .	<b>127</b>
	Geheugen bewaren . . . . .	129
	Map Mobile Favorites (Mobiele favorieten) . . . . .	129
	Favoriete links . . . . .	129
	<b>Mobiele favorieten bekijken en op internet surfen</b> . . . . .	<b>130</b>
<b>7</b>	<b>Onderhoud en probleemoplossing</b> . . . . .	<b>133</b>
	<b>De Axim onderhouden</b> . . . . .	<b>133</b>
	De Diagnostic Utility installeren . . . . .	133
	<b>Probleemwijzer</b> . . . . .	<b>134</b>
	<b>Beveiligingswaarschuwing tijdens downloaden</b> . . . . .	<b>137</b>



<b>8</b>	<b>Bijlage</b> .....	<b>139</b>
	<b>Specificaties</b> .....	<b>139</b>
	<b>Verklarende woordenlijst</b> .....	<b>145</b>
	<b>Register</b> .....	<b>149</b>



# Voordat u begint

## Gerelateerde informatie

De volgende tabel verwijst u naar de informatie waarnaar u zoekt op het relevante apparaat en in de documentatie voor de computer.

Waar bent u naar op zoek?	Hier kunt u het vinden
Mijn toestel instellen en informatie over de accessoires, aansluitingen en knoppen op mijn toestel	Het installatiediagram en de Dell™ <i>gebruikershandleiding</i>
Informatie over het gebruik van mijn apparaat	Dell- <i>Handleiding</i> en Pocket PC Help <b>N.B.:</b> Tip om de Help te bekijken op de knop <b>Start</b> en tip vervolgens <b>Help</b> aan.
Aanvullende programma's die op de handheld kunnen worden geïnstalleerd	<i>Dell Getting Started (Aan de slag)</i> -cd
Informatie over het gebruik van programma's op de handheld	Pocket PC Help (Pocket PC Help) en indien beschikbaar kunt u <b>Help</b> aantikken binnen een bepaald programma
Aansluiten op en synchroniseren met een computer	De Handleiding van Dell en Microsoft® ActiveSync® <i>Help op de computer</i> Om het helpbestand te raadplegen, start u MS ActiveSync en klikt u op <b>Help</b> → <b>Microsoft ActiveSync Help</b> . <b>N.B.:</b> Raadpleeg voor meer hulp met betrekking tot ActiveSync: <a href="http://www.microsoft.com/windows/mobile/help/activesync/default.aspx">http://www.microsoft.com/windows/mobile/help/activesync/default.aspx</a>
De allerlaatste updates en uitgebreide technische informatie	De leesmij-bestanden, die u aantreft in de map <b>ActiveSync</b> op de computer en op de <i>Dell Getting Started (Aan de slag)</i> -cd.
Actuele informatie over uw Pocket PC	<a href="http://www.microsoft.com/windowsmobile">www.microsoft.com/windowsmobile</a> en <a href="http://support.dell.com">support.dell.com</a>

Waar bent u naar op zoek?	Hier kunt u het vinden
Mijn serienummer en/of Express-servicecode	Label dat zich in het batterijcompartiment onder de batterij bevindt (verwijder de batterij)
Productsleutel	Bevindt zich op het echtheidscertificaat op de Getting Started (Aan de slag)-cd

## Contact opnemen met Dell

Ga naar de volgende websites om elektronisch contact met Dell op te nemen:

- [www.dell.com](http://www.dell.com)
- [support.dell.com](http://support.dell.com) (ondersteuning)

Zoek uw land in de lijst hieronder voor het specifieke webadres voor uw land.



**N.B.:** De gratis telefoonnummers gelden alleen in het land waarvoor deze staan aangegeven.



**N.B.:** In sommige landen is specifieke ondersteuning voor draagbare Dell XPS™-computers beschikbaar via een speciaal telefoonnummer dat voor de deelnemende landen is weergegeven. Als er geen specifiek telefoonnummer voor draagbare XPS-computers wordt vermeld, kunt u contact opnemen met Dell via het vermelde ondersteuningsnummer. Uw gesprek zal naar de juiste afdeling worden doorgeleid.

Als u contact met Dell op wilt nemen, dient u de in de volgende tabel aangegeven elektronische adressen, telefoonnummers en codes te gebruiken. Als u hulp nodig hebt bij het bepalen van welke codes u dient te gebruiken, dient u contact op te nemen met een landelijke of internationale operator.

<b>Land (stad), internationaal toegangsnummer, landnummer, kengetal</b>	<b>Naam afdeling of servicegebied, website en e-mailadres</b>	<b>Netnummers, lokale nummers en gratis nummer</b>
Amerikaanse Maagdeneilanden	Algemene ondersteuning	1-877-673-3355
Anguilla	Algemene ondersteuning	gratis: 800-335-0031
Antigua en Barbuda	Algemene ondersteuning	1-800-805-5924
Argentinië (Buenos Aires) Internationaal toegangsnummer: 00 Landnummer: 54 Kengetal: 11	Website: <a href="http://www.dell.com.ar">www.dell.com.ar</a> E-mail: us_latin_services@dell.com E-mail voor desktop- en draagbare computers: la-techsupport@dell.com E-mail voor servers en opslagproducten van EMC® : la_enterprise@dell.com Klantenzorg Technische ondersteuning Technical Support Services Verkoop	gratis: 0-800-444-0730 gratis: 0-800-444-0733 gratis: 0-800-444-0724 0-810-444-3355
Aruba	Algemene ondersteuning	gratis: 800-1578
Australië (Sydney) Internationaal toegangsnummer: 0011 Landnummer: 61 Kengetal: 2	Website: <a href="http://support.ap.dell.com">support.ap.dell.com</a> E-mail: <a href="mailto:support.ap.dell.com/contactus">support.ap.dell.com/contactus</a> Algemene ondersteuning	13DELL-133355
Bahama's	Algemene ondersteuning	gratis: 1-866-278-6818
Barbados	Algemene ondersteuning	1-800-534-3066

<b>Land (stad), internationaal toegangsnummer, landnummer, kengetal</b>	<b>Naam afdeling of servicegebied, website en e-mailadres</b>	<b>Netnummers, lokale nummers en gratis nummer</b>
België (Brussel)	Website: <a href="http://support.euro.dell.com">support.euro.dell.com</a>	
Internationaal toegangsnummer: 00	Uitsluitend technische ondersteuning voor draagbare XPS-computers	02 481 92 96
Landnummer: 32	Technische ondersteuning voor alle overige Dell-computers	02 481 92 88
Kengetal: 2	Faxnummer technische ondersteuning	02 481 92 95
	Klantenzorg	02 713 15 65
	Verkoop grootzakelijke ondernemingen	02 481 91 00
	Fax	02 481 92 99
	Algemeen	02 481 91 00
<b>Bermuda</b>	Algemene ondersteuning	1-800-342-0671
<b>Bolivia</b>	Algemene ondersteuning	gratis: 800-10-0238
<b>Brazilië</b>	Website: <a href="http://www.dell.com/br">www.dell.com/br</a>	
Internationaal toegangsnummer: 00	Klantendienst, technische ondersteuning	0800 90 3355
Landnummer: 55	Faxnummer technische ondersteuning	51 481 5470
Kengetal: 51	Faxnummer klantendienst	51 481 5480
	Verkoop	0800 90 3390
<b>Britse Maagdeneilanden</b>	Algemene ondersteuning	gratis: 1-866-278-6820
<b>Brunei</b>	Technische ondersteuning (Penang, Maleisië)	604 633 4966
Landnummer: 673	Klantenondersteuning (Penang, Maleisië)	604 633 4888
	Directe verkoop (Penang, Maleisië)	604 633 4955

<b>Land (stad), internationaal toegangsnummer, landnummer, kengetal</b>	<b>Naam afdeling of servicegebied, website en e-mailadres</b>	<b>Netnummers, lokale nummers en gratis nummer</b>
Canada (North York, Ontario)	Online bestellingsstatus: <a href="http://www.dell.ca/ostatus">www.dell.ca/ostatus</a>	
Internationaal toegangsnummer: 011	AutoTech (geautomatiseerde hardware- en garantieondersteuning)	gratis: 1-800-247-9362
	Klantendienst (particulieren/kleine ondernemingen)	gratis: 1-800-847-4096
	Klantendienst (middelgrote/grote ondernemingen, overheid)	gratis: 1-800-326-9463
	Klantendienst (printers, projectoren, televisies, handhelds, digitale jukebox en draadloos)	gratis: 1-800-847-4096
	Hardwaregarantieondersteuning (thuisverkoop/kleine ondernemingen)	gratis: 1-800-906-3355
	Hardwaregarantieondersteuning (middelgrote/grote ondernemingen, overheid)	gratis: 1-800-387-5757
	Hardwaregarantieondersteuning (printers, projectoren, televisies, handhelds, digitale jukebox en draadloos)	1-877-335-5767
	Verkoop (thuiswerkers/kleine ondernemingen)	gratis: 1-800-387-5752
	Verkoop (middelgrootzakelijke/groot- zakelijke ondernemingen, overheid)	gratis: 1-800-387-5755
	Verkoop losse onderdelen & uitgebreide diensten	1 866 440 3355
Chili (Santiago) Landnummer: 56 Kengetal: 2	Verkoop en klantenondersteuning	gratis: 1230-020-4823

<b>Land (stad), internationaal toegangsnummer, landnummer, kengetal</b>	<b>Naam afdeling of servicegebied, website en e-mailadres</b>	<b>Netnummers, lokale nummers en gratis nummer</b>
China (Xiamen) Landnummer: 86 Kengetal: 592	Website technische ondersteuning: support.dell.com.cn  E-mailadres technische ondersteuning: cn_support@dell.com E-mailadres klantendienst: customer_cn@dell.com  Faxnummer technische ondersteuning  Technische ondersteuning (Dell™ Dimension™ en Inspiron)  Technische ondersteuning (OptiPlex™, Latitude™ en Dell Precision™)  Technische ondersteuning (servers en opslag)  Technische ondersteuning (projectoren, PDA's, schakelaars, routers etc.)  Technische ondersteuning (printers)  Klantenzorg  Faxnummer klantendienst particulieren/kleine ondernemingen  Divisie preferente accounts Grote zakelijke accounts Grootzakelijke ondernemingen Belangrijke klanten Grootzakelijke ondernemingen Noord	       592 818 1350  gratis: 800 858 2968  gratis: 800 858 0950  gratis: 800 858 0960  gratis: 800 858 2920  gratis: 800 858 2311  gratis: 800 858 2060  592 818 1308 gratis: 800 858 2222  gratis: 800 858 2557 gratis: 800 858 2055 gratis: 800 858 2628 gratis: 800 858 2999



<b>Land (stad), internationaal toegangsnummer, landnummer, kengetal</b>	<b>Naam afdeling of servicegebied, website en e-mailadres</b>	<b>Netnummers, lokale nummers en gratis nummer</b>
China (Xiamen) Landnummer: 86 Kengetal: 592 (vervolg)	Grootzakelijke ondernemingen Noord Overheid en Onderwijs	gratis: 800 858 2955
	Grootzakelijke ondernemingen Oost	gratis: 800 858 2020
	Grootzakelijke ondernemingen Oost Overheid en Onderwijs	gratis: 800 858 2669
	Speciaal team grootzakelijke ondernemingen	gratis: 800 858 2572
	Grootzakelijke ondernemingen Zuid	gratis: 800 858 2355
	Grootzakelijke ondernemingen West	gratis: 800 858 2811
	Losse onderdelen voor grootzakelijke ondernemingen	gratis: 800 858 2621
<b>Colombia</b>	Algemene ondersteuning	980-9-15-3978
<b>Costa Rica</b>	Algemene ondersteuning	0800-012-0435
Denemarken (Kopenhagen) Internationaal toegangsnummer: 00 Landnummer: 45	Website: <a href="http://support.euro.dell.com">support.euro.dell.com</a>	
	Technische ondersteuning (alleen voor draagbare XPS-computers)	7010 0074
	Technische ondersteuning voor alle Dell-computers	7023 0182
	Klantenzorg (relaties)	7023 0184
	Klantenzorg particulieren/kleine ondernemingen	3287 5505
	Algemeen (relaties)	3287 1200
	Faxnummer switchboard (Relaties)	3287 1201
	Algemeen (particulieren/kleine ondernemingen)	3287 5000
	Faxnummer switchboard (particulieren/kleine ondernemingen)	3287 5001

<b>Land (stad), internationaal toegangsnummer, landnummer, kengetal</b>	<b>Naam afdeling of servicegebied, website en e-mailadres</b>	<b>Netnummers, lokale nummers en gratis nummer</b>
Dominica	Algemene ondersteuning	gratis: 1-866-278-6821
Dominicaanse Republiek	Algemene ondersteuning	1-800-148-0530
Duitsland (Langen) Internationaal toegangsnummer: 00 Landnummer: 49 Kengetal: 6103	Website: <a href="http://support.euro.dell.com">support.euro.dell.com</a> E-mail: tech_support_central_europe@dell.com Technische ondersteuning (alleen voor draagbare XPS-computers) Technische ondersteuning voor alle Dell-computers Klantenzorg particulieren/kleine ondernemingen Klantenzorg algemeen segment Klantenzorg preferente accounts Klantenzorg grootzakelijke ondernemingen Klantenzorg publieke sector Algemeen	06103766-7222 06103 766-7200 0180-5-224400 06103 766-9570 06103 766-9420 06103 766-9560 06103 766-9555 06103 766-7000
Ecuador	Algemene ondersteuning	gratis: 999-119
El Salvador	Algemene ondersteuning	01-899-753-0777
Finland (Helsinki) Internationaal toegangsnummer: 990 Landnummer: 358 Kengetal: 9	Website: <a href="http://support.euro.dell.com">support.euro.dell.com</a> Technische ondersteuning Klantenzorg Fax Algemeen	09 253 313 60 09 253 313 38 09 253 313 99 09 253 313 00

<b>Land (stad), internationaal toegangsnummer, landnummer, kengetal</b>	<b>Naam afdeling of servicegebied, website en e-mailadres</b>	<b>Netnummers, lokale nummers en gratis nummer</b>
Frankrijk (Parijs) (Montpellier) Internationaal toegangsnummer: 00 Landnummer: 33 Kengetallen: (1) (4)	Website: <a href="http://support.euro.dell.com">support.euro.dell.com</a>	
	<b>particulieren/kleine ondernemingen</b>	
	Technische ondersteuning (alleen voor draagbare XPS-computers)	0825387129
	Technische ondersteuning voor alle Dell-computers	0825 387 270
	Klantenzorg	0825 823 833
	Algemeen	0825 004 700
	Algemeen (oproepen van buiten Frankrijk)	04 99 75 40 00
	Verkoop	0825 004 700
	Fax	0825 004 701
	Fax (oproepen van buiten Frankrijk)	04 99 75 40 01
	<b>Grootzakelijke klanten</b>	
	Technische ondersteuning	0825 004 719
	Klantenzorg	0825 338 339
Algemeen	01 55 94 71 00	
Verkoop	01 55 94 71 00	
Fax	01 55 94 71 01	
<b>Grenada</b>	Algemene ondersteuning	gratis: 1-866-540-3355

<b>Land (stad), internationaal toegangsnummer, landnummer, kengetal</b>	<b>Naam afdeling of servicegebied, website en e-mailadres</b>	<b>Netnummers, lokale nummers en gratis nummer</b>
<b>Griekenland</b>	Website: <a href="http://support.euro.dell.com">support.euro.dell.com</a>	
Internationaal toegangsnummer: 00 Landnummer: 30	Technische ondersteuning Technische ondersteuning Gold Service Algemeen Switchboard Gold Service Verkoop Fax	00800-44 14 95 18 00800-44 14 00 83  2108129810 2108129811 2108129800 2108129812
<b>Guatemala</b>	Algemene ondersteuning	1-800-999-0136
<b>Guyana</b>	Algemene ondersteuning	gratis: 1-877-270-4609
<b>Hong Kong</b>	Website: <a href="http://support.ap.dell.com">support.ap.dell.com</a>	
Internationaal toegangsnummer: 001 Landnummer: 852	E-mailadres technische ondersteuning: <a href="mailto:HK_support@Dell.com">HK_support@Dell.com</a> Technische ondersteuning (Dimension en Inspiron) Technische ondersteuning (OptiPlex, Latitude en Dell Precision) Technische ondersteuning (PowerApp™, PowerEdge™, PowerConnect™ en PowerVault™) Klantenzorg Grootzakelijke ondernemingen Wereldwijde klantenprogramma's Divisie middelgrootzakelijke ondernemingen Divisie thuisgebruikers en kleine ondernemingen	2969 3188  2969 3191  2969 3196  3416 0910 3416 0907 3416 0908 3416 0912 2969 3105

<b>Land (stad), internationaal toegangsnummer, landnummer, kengetal</b>	<b>Naam afdeling of servicegebied, website en e-mailadres</b>	<b>Netnummers, lokale nummers en gratis nummer</b>
India	E-mail: india_support_desktop@dell.com india_support_notebook@dell.com india_support_Server@dell.com Technische ondersteuning	1600338045 en 1600448046
	Verkoop (grootzakelijke ondernemingen)	1600 33 8044
	Verkoop thuisgebruikers en kleine ondernemingen)	1600 33 8046

<b>Land (stad), internationaal toegangsnummer, landnummer, kengetal</b>	<b>Naam afdeling of servicegebied, website en e-mailadres</b>	<b>Netnummers, lokale nummers en gratis nummer</b>
Ierland (Cherrywood)	Website: <a href="http://support.euro.dell.com">support.euro.dell.com</a>	
Internationaal toegangsnummer: 00	E-mail: <a href="mailto:dell_direct_support@dell.com">dell_direct_support@dell.com</a>	
Landnummer: 353	Technische ondersteuning (alleen voor draagbare XPS-computers)	1850 200 722
Kengetal: 1	Technische ondersteuning voor alle Dell-computers	1850 543 543
	Technische ondersteuning Verenigd Koninkrijk (alleen binnen V.K.)	0870 908 0800
	Klantenzorg particulieren	01 204 4014
	Klantenzorg kleine ondernemingen	01 204 4014
	Klantenzorg Verenigd Koninkrijk (alleen binnen V.K.)	0870 906 0010
	Klantenzorg grootzakelijke ondernemingen	1850 200 982
	Klantenzorg grootzakelijke ondernemingen (alleen binnen V.K.)	0870 907 4499
	Verkoop Ierland	01 204 4444
	Verkoop Verenigd Koninkrijk (alleen binnen V.K.)	0870 907 4000
	Fax/faxnummer verkoop	01 204 0103
	Algemeen	01 204 4444

<b>Land (stad), internationaal toegangsnummer, landnummer, kengetal</b>	<b>Naam afdeling of servicegebied, website en e-mailadres</b>	<b>Netnummers, lokale nummers en gratis nummer</b>
<b>Italië (Milaan)</b>	Website: <a href="http://support.euro.dell.com">support.euro.dell.com</a>	
Internationaal toegangsnummer: 00	<b>particulieren/kleine ondernemingen</b>	
Landnummer: 39	Technische ondersteuning	02 577 826 90
Kengetal: 02	Klantenzorg	02 696 821 14
	Fax	02 696 821 13
	Algemeen	02 696 821 12
	Grootzakelijke klanten	
	Technische ondersteuning	02 577 826 90
	Klantenzorg	02 577 825 55
	Fax	02 575 035 30
	Algemeen	02 577 821
<b>Jamaica</b>	Algemene ondersteuning (alleen vanuit Jamaica bellen)	1-800-682-3639

<b>Land (stad), internationaal toegangsnummer, landnummer, kengetal</b>	<b>Naam afdeling of servicegebied, website en e-mailadres</b>	<b>Netnummers, lokale nummers en gratis nummer</b>
Japan (Kawasaki)	Website: <a href="http://support.jp.dell.com">support.jp.dell.com</a>	
Internationaal toegangsnummer: 001	Technische ondersteuning (servers)	gratis: 0120-198-498
Landnummer: 81	Technische ondersteuning buiten Japan (servers)	81-44-556-4162
Kengetal: 44	Technische ondersteuning (Dimension en Inspiron)	gratis: 0120-198-226
	Technische ondersteuning buiten Japan (Dimension en Inspiron)	81-44-520-1435
	Technische ondersteuning (Dell Precision, OptiPlex en Latitude)	gratis nummer: 0120-198-433
	Technische ondersteuning buiten Japan (Dell Precision, OptiPlex en Latitude)	81-44-556-3894
	Technische ondersteuning (PDA's, projectoren, printers, routers)	gratis: 0120-981-690
	Technische ondersteuning buiten Japan (PDA's, projectoren, printers, routers)	81-44-556-3468
	Faxbox-service	044-556-3490
	Geautomatiseerde 24-uurs bestelservice	044-556-3801
	Klantenzorg	044-556-4240
	Zakelijke verkoopdivisie (tot 400 medewerkers)	044-556-1465
	Divisie preferente accounts (meer dan 400 medewerkers)	044-556-3433
	Verkoopafdeling voor grootzakelijke ondernemingen (meer dan 3.500 medewerkers)	044-556-3430



<b>Land (stad), internationaal toegangsnummer, landnummer, kengetal</b>	<b>Naam afdeling of servicegebied, website en e-mailadres</b>	<b>Netnummers, lokale nummers en gratis nummer</b>
<b>Japan (Kawasaki)</b> Internationaal toegangsnummer: 001 Landnummer: 81 Kengetal: 44 (vervolg)	Verkoopafdeling voor de publieke sector (overheidsorganen, onderwijsinstellingen, medische instituten)	044-556-1469
	Wereldwijd segment Japan	044-556-3469
	Individuele gebruiker	044-556-1760
	Algemeen	044-556-4300
<b>Kaaimaneilanden</b>	Algemene ondersteuning	1-800-805-7541
<b>Korea (Seoul)</b> Internationaal toegangsnummer: 001 Landnummer: 82 Kengetal: 2	E-mail: krsupport@dell.com	
	Ondersteuning	gratis: 080-200-3800
	Ondersteuning (Dimension, PDA, electronica en accessoires)	gratis: 080-200-3801
	Verkoop	gratis: 080-200-3600
	Fax	2194-6202
Algemeen	2194-6000	
<b>Latijns-Amerika</b>	Technische klantenondersteuning (Austin, Texas, V.S.)	512 728-4093
	Klantendienst (Austin, Texas, V.S.)	512 728-3619
	Fax (Technische ondersteuning en klantendienst) (Austin, Texas, V.S.)	512 728-3883
	Verkoopafdeling (Austin, Texas, V.S.)	512 728-4397
	Faxnummer verkoopafdeling (Austin, Texas, V.S.)	512 728-4600 of 512 728-3772

<b>Land (stad), internationaal toegangsnummer, landnummer, kengetal</b>	<b>Naam afdeling of servicegebied, website en e-mailadres</b>	<b>Netnummers, lokale nummers en gratis nummer</b>
<b>Luxemburg</b>	Website: <a href="http://support.euro.dell.com">support.euro.dell.com</a>	
Internationaal toegangsnummer: 00 Landnummer: 352	Ondersteuning Verkoop particulieren/kleine ondernemingen Verkoop grootzakelijke ondernemingen Klantenzorg Fax	08 342 08 075 +32 (0)2 713 15 96 26 25 77 81 +32 (0)2 481 91 19 26 25 77 82
<b>Macao</b>	Technische ondersteuning	gratis: 0800 105
Landnummer: 853	Klantendienst (Xiamen, China) Directe verkoop (Xiamen, China)	34 160 910 29 693 115
<b>Maleisië (Penang)</b>	Website: <a href="http://support.ap.dell.com">support.ap.dell.com</a>	
Internationaal toegangsnummer: 00 Landnummer: 60 Kengetal: 4	Technische ondersteuning (Dell Precision, OptiPlex en Latitude) Technische ondersteuning (Dimension, Inspiron en elektronica en accessoires) Technische ondersteuning (PowerApp, PowerEdge, PowerConnect en PowerVault) Klantenzorg Directe verkoop Verkoop grootzakelijke ondernemingen	gratis: 1 800 880 193 gratis: 1 800 881 306 gratis: 1800 881 386 gratis: 1800 881 306 (option 6) gratis: 1 800 888 202 gratis: 1 800 888 213

<b>Land (stad), internationaal toegangsnummer, landnummer, kengetal</b>	<b>Naam afdeling of servicegebied, website en e-mailadres</b>	<b>Netnummers, lokale nummers en gratis nummer</b>
Mexico	Technische klantenondersteuning	001-877-384-8979
Internationaal toegangsnummer: 00	Verkoop	of 001-877-269-3383 50-81-8800
Landnummer: 52	Klantenservice	of 01-800-888-3355 001-877-384-8979
	Centrale (Hoofd)	of 001-877-269-3383 50-81-8800 of 01-800-888-3355
<b>Montserrat</b>	Algemene ondersteuning	gratis: 1-866-278-6822
<b>Nederland (Amsterdam)</b>	Website: <a href="http://support.euro.dell.com">support.euro.dell.com</a>	
Internationaal toegangsnummer: 00	Technische ondersteuning (alleen voor draagbare XPS-computers)	020 674 45 94
Landnummer: 31	Technische ondersteuning voor alle Dell-computers	020 674 45 00
Kengetal: 20	Faxnummer technische ondersteuning	020 674 47 66
	Klantenzorg particulieren/kleine ondernemingen	020 674 42 00
	Klantenzorg relaties	020 674 4325
	Verkoop particulieren/kleine ondernemingen	020 674 55 00
	Verkoop relaties	020 674 50 00
	Fax verkoop particulieren/kleine ondernemingen	020 674 47 75
	Fax verkooprelaties	020 674 47 50
	Algemeen	020 674 50 00
	Fax algemeen	020 674 47 50
<b>Nederlandse Antillen</b>	Algemene ondersteuning	001-800-882-1519
<b>Nicaragua</b>	Algemene ondersteuning	001-800-220-1006

<b>Land (stad), internationaal toegangsnummer, landnummer, kengetal</b>	<b>Naam afdeling of servicegebied, website en e-mailadres</b>	<b>Netnummers, lokale nummers en gratis nummer</b>
Nieuw-Zeeland Internationaal toegangsnummer: 00 Landnummer: 64	Website: <a href="http://support.ap.dell.com">support.ap.dell.com</a> E-mail: <a href="mailto:support.ap.dell.com/contactus">support.ap.dell.com/contactus</a> Algemene ondersteuning	0800 441 567
Noorwegen (Lysaker) Internationaal toegangsnummer: 00 Landnummer: 47	Website: <a href="http://support.euro.dell.com">support.euro.dell.com</a> Technische ondersteuning (alleen voor draagbare XPS-computers) Technische ondersteuning voor alle overige Dell-producten Klantenzorg relaties Klantenzorg particulieren/kleine ondernemingen Algemeen Fax algemeen	815 35 043 671 16882 671 17575 23162298 671 16800 671 16865

<b>Land (stad), internationaal toegangsnummer, landnummer, kengetal</b>	<b>Naam afdeling of servicegebied, website en e-mailadres</b>	<b>Netnummers, lokale nummers en gratis nummer</b>
Oostenrijk (Wenen)	Website: <a href="http://support.euro.dell.com">support.euro.dell.com</a>	
Internationaal toegangsnummer: 900 Landnummer: 43 Kengetal: 1	E-mail: <a href="mailto:tech_support_central_europe@dell.com">tech_support_central_europe@dell.com</a>	
	Verkoop particulieren/kleine ondernemingen	0820 240 530 00
	Fax particulieren/kleine ondernemingen	0820 240 530 49
	Klantenzorg particulieren/kleine ondernemingen	0820 240 530 14
	Klantenzorg preferente accounts/grootzakelijke ondernemingen	0820 240 530 16
	Alleen ondersteuning voor draagbare XPS-computers	0820 240 530 81
	Ondersteuning voor thuisgebruikers en kleine ondernemingen voor alle overige Dell-computers	0820 240 530 14
	Preferred Accounts/Corporate Support	0660 8779
	Algemeen	0820 240 530 00
<b>Panama</b>	Algemene ondersteuning	001-800-507-0962
<b>Peru</b>	Algemene ondersteuning	0800-50-669

<b>Land (stad), internationaal toegangsnummer, landnummer, kengetal</b>	<b>Naam afdeling of servicegebied, website en e-mailadres</b>	<b>Netnummers, lokale nummers en gratis nummer</b>
Polen (Warschau)	Website: <a href="http://support.euro.dell.com">support.euro.dell.com</a>	
Internationaal toegangsnummer: 011	E-mail: <a href="mailto:pl_support_tech@dell.com">pl_support_tech@dell.com</a>	
Landnummer: 48	Tel. klantenservice	57 95 700
Kengetal: 22	Klantenzorg	57 95 999
	Verkoop	57 95 999
	Fax klantenservice	57 95 806
	Fax receptie	57 95 998
	Algemeen	57 95 999
Portugal	Website: <a href="http://support.euro.dell.com">support.euro.dell.com</a>	
Internationaal toegangsnummer: 00	Technische ondersteuning	707200149
Landnummer: 351	Klantenzorg	800 300 413
	Verkoop	800 300 410 of 800 300 411 of 800 300 412 of 21 422 07 10
	Fax	21 424 01 12
Puerto Rico	Algemene ondersteuning	1-800-805-7545
Saint Kitts en Nevis	Algemene ondersteuning	gratis: 1-877-441-4731
Saint Lucia	Algemene ondersteuning	1-800-882-1521
Saint Vincent en de Grenadines	Algemene ondersteuning	gratis: 1-877-270-4609

<b>Land (stad), internationaal toegangsnummer, landnummer, kengetal</b>	<b>Naam afdeling of servicegebied, website en e-mailadres</b>	<b>Netnummers, lokale nummers en gratis nummer</b>
Singapore (Singapore)	Website: <a href="http://support.ap.dell.com">support.ap.dell.com</a>	
Internationaal toegangsnummer: 005 Landnummer: 65	Technische ondersteuning (Dimension, Inspiron en elektronica en accessoires)	gratis: 1800 394 7430
	Technische ondersteuning (OptiPlex, Latitude en Dell Precision)	gratis: 1800 394 7488
	Technische ondersteuning (PowerApp, PowerEdge, PowerConnect en PowerVault)	gratis: 1800 394 7478
	Klantenzorg	gratis: 1 800 394 743 0 (option 6)
	Directe verkoop	gratis: 18003947412
	Verkoop grootzakelijke ondernemingen	gratis: 18003947419
Slowakije (Praag)	Website: <a href="http://support.euro.dell.com">support.euro.dell.com</a>	
Internationaal toegangsnummer: 00 Landnummer: 421	E-mail: <a href="mailto:czech_dell@dell.com">czech_dell@dell.com</a>	
	Technische ondersteuning	02 5441 5727
	Klantenzorg	420 22537 2707
	Fax	02 5441 8328
	Faxnummer technische ondersteuning	02 5441 8328
	Centrale ()	02 5441 7585

<b>Land (stad), internationaal toegangsnummer, landnummer, kengetal</b>	<b>Naam afdeling of servicegebied, website en e-mailadres</b>	<b>Netnummers, lokale nummers en gratis nummer</b>
Spanje (Madrid) Internationaal toegangsnummer: 00 Landnummer: 34 Kengetal: 91	Website: <a href="http://support.euro.dell.com">support.euro.dell.com</a>	
	<b>particulieren/kleine ondernemingen</b>	
	Technische ondersteuning	902 100 130
	Klantenzorg	902 118 540
	Verkoop	902 118 541
	Algemeen	902 118 541
	Fax	902 118 539
	<b>Grootzakelijke klanten</b>	
	Technische ondersteuning	902 100 130
	Klantenzorg	902 115 236
Algemeen	91 722 92 00	
Fax	91 722 95 83	
Taiwan	Website: <a href="http://support.ap.dell.com">support.ap.dell.com</a>	
	E-mail: <a href="mailto:ap_support@dell.com">ap_support@dell.com</a>	
	Technische ondersteuning (OptiPlex, Latitude, Inspiron, Dimension en electronica en accessoires)	gratis: 00801 86 1011
	Technische ondersteuning (PowerApp, PowerEdge, PowerConnect en PowerVault)	gratis: 00801 60 1256
	Klantenzorg	gratis: 00801 60 1250 (optie 5)
	Directe verkoop	gratis: 00801 65 1228
Verkoop grootzakelijke ondernemingen	gratis: 00801 651 227	



<b>Land (stad), internationaal toegangsnummer, landnummer, kengetal</b>	<b>Naam afdeling of servicegebied, website en e-mailadres</b>	<b>Netnummers, lokale nummers en gratis nummer</b>
Thailand	Website: <a href="http://support.ap.dell.com">support.ap.dell.com</a>	
Internationaal toegangsnummer: 001 Landnummer: 66	Technische ondersteuning (OptiPlex, Latitude en Dell Precision)	gratis: 1800 0060 07
	Technische ondersteuning (PowerApp, PowerEdge, PowerConnect en PowerVault)	gratis: 1800 0600 09
	Klantenzorg	gratis: 1800 006 007 (option 7)
	Verkoop grootzakelijke ondernemingen	gratis: 1800 006 009
	Directe verkoop	gratis: 180 0 006 006
Trinidad & Tobago	Algemene ondersteuning	1-800-805-8035
Tsjechische Republiek (Praag)	Website: <a href="http://support.euro.dell.com">support.euro.dell.com</a> E-mail: <a href="mailto:czech_dell@dell.com">czech_dell@dell.com</a>	
Internationaal toegangsnummer: 00 Landnummer: 420	Technische ondersteuning	22537 2727
	Klantenzorg	22537 2707
	Fax	22537 2714
	Faxnummer technische ondersteuning	22537 2728
	Algemeen	22537 2711
Turks- en Caicoseilanden	Algemene ondersteuning	gratis: 1-866-540-3355
Uruguay	Algemene ondersteuning	gratis: 000-413-598-2521
Venezuela	Algemene ondersteuning	8001-3605

<b>Land (stad), internationaal toegangsnummer, landnummer, kengetal</b>	<b>Naam afdeling of servicegebied, website en e-mailadres</b>	<b>Netnummers, lokale nummers en gratis nummer</b>
Verenigd Koninkrijk (Bracknell) Internationaal toegangsnummer: 00 Landnummer: 44 Kengetal: 1344	Website: <a href="http://support.euro.dell.com">support.euro.dell.com</a> Website klantenzorg: <a href="http://support.euro.dell.com/uk/en/ECare/Form/Home.asp">support.euro.dell.com/uk/en/ECare/Form/Home.asp</a> E-mail: <a href="mailto:dell_direct_support@dell.com">dell_direct_support@dell.com</a>	
	Technische ondersteuning (grootbedrijf/preferente accounts/PAD [1000+ medewerkers])	0870 908 0500
	Technische ondersteuning (alleen voor draagbare XPS-computers)	0870 366 4180
	Technische ondersteuning (direct en algemeen) voor alle overige producten	0870 908 0800
	Klantenzorg algemene accounts	01344 373 186
	Klantenzorg particulieren/kleine ondernemingen	0870 906 0010
	Klantenzorg grootzakelijke ondernemingen	01344 373 185
	Klantenzorg preferente accounts (500–5.000 medewerkers)	0870 906 0010
	Klantenzorg centrale overheid	01344 373 193
	Klantenzorg lokale overheid en onderwijs	01344 373 199
	Klantenzorg gezondheidszorg	01344 373 194
	Verkoop particulieren/kleine ondernemingen	0870 907 4000
	Verkoop grootzakelijke ondernemingen/publieke sector	01344 860 456
	Faxnummer thuisgebruikers en kleine ondernemingen	0870 907 4006

<b>Land (stad), internationaal toegangsnummer, landnummer, kengetal</b>	<b>Naam afdeling of servicegebied, website en e-mailadres</b>	<b>Netnummers, lokale nummers en gratis nummer</b>
V.S. (Austin, Texas)	Geautomatiseerde bestelstatusservice	gratis: 1-800-433-9014
Internationaal toegangsnummer: 011	AutoTech (draagbare en desktopcomputers)	gratis: 1-800-247-9362
Landnummer: 1	Hardware- en garantieondersteuning (Dell televisies, printers en projectoren) voor klanten van zakelijke relaties	gratis nummer: 1-877-459-7298
	XPS-ondersteuning Noord- en Zuid-Amerikaanse consumenten	gratis: 1-800-232-8544
	Consumenten (particulieren en thuiswerkers) Ondersteuning voor alle overige Dell-producten	gratis: 1-800-624-9896
	Klantenservice	gratis: 1-800-624-9897
	PC privé-klanten	gratis: 1-800-695-8133
	Financial Services-website: <a href="http://www.dellfinancialservices.com">www.dellfinancialservices.com</a>	
	Financiële diensten (leasen/lenen)	gratis: 1-877-577-3355
	Financiële diensten (preferente Dell-accounts)	gratis: 1-800-283-2210
	Zakelijk	
	Klantendienst en technische ondersteuning	gratis: 1-800-456-3355
	PC privé-klanten	gratis: 1-800-695-8133
	Ondersteuning voor printers, projectoren, PDA's en MP3-spelers	gratis: 1-877-459-7298
	Publieke sector (overheid, onderwijs en gezondheidszorg)	

<b>Land (stad), internationaal toegangsnummer, landnummer, kengetal</b>	<b>Naam afdeling of servicegebied, website en e-mailadres</b>	<b>Netnummers, lokale nummers en gratis nummer</b>
V.S. (Austin, Texas) Internationaal toegangsnummer: 011 Landnummer: 1 (vervolg)	Klantendienst en technische ondersteuning PC privé-klanten Dell Verkoop  Dell Outlet Store (door Dell herziene computers) Verkoop van software en randapparatuur Verkoop losse onderdelen Verkoop additionele services en garanties Fax Dell-services voor doven, slechthorenden en mensen met een spraakgebrek	gratis: 1-800-456-3355  gratis: 1-800-695-8133 gratis: 1-800-289-3355  of gratis nummer: 1-800-879-3355 gratis: 1-888-798-7561  gratis: 1-800-671-3355  gratis: 1-800-357-3355 gratis: 1-800-247-4618  gratis: 1-800-727-8320  gratis: 1-877-DELLTY (1-877-335-5889)
Zuid-Afrika (Johannesburg) Internationaal toegangsnummer: 09/091 Landnummer: 27 Kengetal: 11	Website: <a href="http://support.euro.dell.com">support.euro.dell.com</a> E-mail: <a href="mailto:dell_za_support@dell.com">dell_za_support@dell.com</a> Gouden queue Technische ondersteuning Klantenzorg Verkoop Fax Algemeen	011 709 7713 011 709 7710 011 709 7707 011 709 7700 011 706 0495 011 709 7700
Zuidoost Azië en het Stille Zuidzee-gebied	Technische ondersteuning, klantendienst en afdeling verkoop (Penang, Maleisië)	604 633 4810

<b>Land (stad), internationaal toegangsnummer, landnummer, kengetal</b>	<b>Naam afdeling of servicegebied, website en e-mailadres</b>	<b>Netnummers, lokale nummers en gratis nummer</b>
Zweden (Upplands Vasby) Internationaal toegangsnummer: 00 Landnummer: 46 Kengetal: 8	Website: <a href="http://support.euro.dell.com">support.euro.dell.com</a>	
	Technische ondersteuning (alleen voor draagbare XPS-computers)	0771 340 340
	Technische ondersteuning voor alle overige Dell-producten	08 590 05 199
	Klantenzorg relaties	08 590 05 642
	Klantenzorg particulieren/kleine ondernemingen	08 587 70 527
	Ondersteuning PC privé- programma	20 140 14 44
	Faxnummer technische ondersteuning	08 590 05 594
	Verkoop	08 590 05 185
Zwitserland (Genève) Internationaal toegangsnummer: 00 Landnummer: 41 Kengetal: 22	Website: <a href="http://support.euro.dell.com">support.euro.dell.com</a>	
	E-mail: Tech_support_central_Europe@d ell.com	
	Technische ondersteuning (alleen voor draagbare XPS-computers)	0848 33 88 57
	Technische ondersteuning (particulieren en kleine ondernemingen) voor alle overige Dell-producten	0844 811 411
	Technische ondersteuning (grootzakelijke ondernemingen)	0844 822 844
	Klantenzorg (particulieren/kleine ondernemingen)	0848 802 202
	Klantenzorg (grootzakelijke ondernemingen)	0848 821 721
	Fax	022 799 01 90
Algemeen	022 799 01 01	



## Aan de slag

De Dell Axim X51 en Dell Axim X51v zijn de nieuwste PDA's (Personal Digital Assistants) van Dell. De Axim X51 is bestemd voor lage en mediumconfiguraties, en de Axim X51v voor hoge configuraties met ondersteuning voor VGA. Zie de tabel voor "Accessoires" op pagina 39. De voordelen van de Axim X51/X51v zijn:

- ingebouwde draadloze functionaliteit (alleen voor medium en hoge configuraties)
- QVGA- en VGA-schermen
- klein formaat, licht gewicht
- VGA-output op de Axim X51v

## Uw computer uitpakken

Uw Axim PDA wordt geleverd met standaardaccessoires en, afhankelijk van het model dat u hebt aangeschaft, een reeks additionele items. De verpakking van uw Axim PDA bevat belangrijke informatie, zoals de productsleutel op de hoes van de *Getting Started* (Aan de slag)-cd en het ordernummer op de pakbon. Zorg ervoor dat u deze informatie noteert voor later gebruik.

Als u uw computer voor het eerst uitpakt, moet u de volgende lijst met items controleren. Als er een item ontbreekt, moet u contact opnemen met de klantendienst van Dell. Zie "Contact opnemen met Dell" op pagina 12.

Inhoud	Accessoires		
	Hoog	Medium	Laag
Axim X51	624 MHz, draadloos, Bluetooth	520 MHz, draadloos, Bluetooth	416 MHz, Bluetooth
Basisstation	Standaard	Standaard	Optioneel
USB-synchronisatiekabel	Optioneel	Optioneel	Standaard
Adapteraansluiting	Standaard	Standaard	Standaard
Standaard draagtas	Standaard	Standaard	Standaard
Dell handleiding	Standaard	Standaard	Standaard

<b>Accessoires</b>			
<b>Inhoud</b>	<b>Hoog</b>	<b>Medium</b>	<b>Laag</b>
Dell Getting Started (Aan de slag)-cd	Standaard	Standaard	Standaard
Wisselstroomadapter en stroomsnoer	Standaard	Standaard	Standaard
Standaardbatterij (1100 mAh)	Standaard	Standaard	Standaard
Batterij met hoge capaciteit (2200 mAh)	Optioneel	Optioneel	Optioneel
Schermbেবেiligering	Optioneel	Optioneel	Optioneel

Optioneel: Dient afzonderlijk besteld te worden.

Raadpleeg de onderstaande afbeelding voor de standaard- en optionele accessoires.

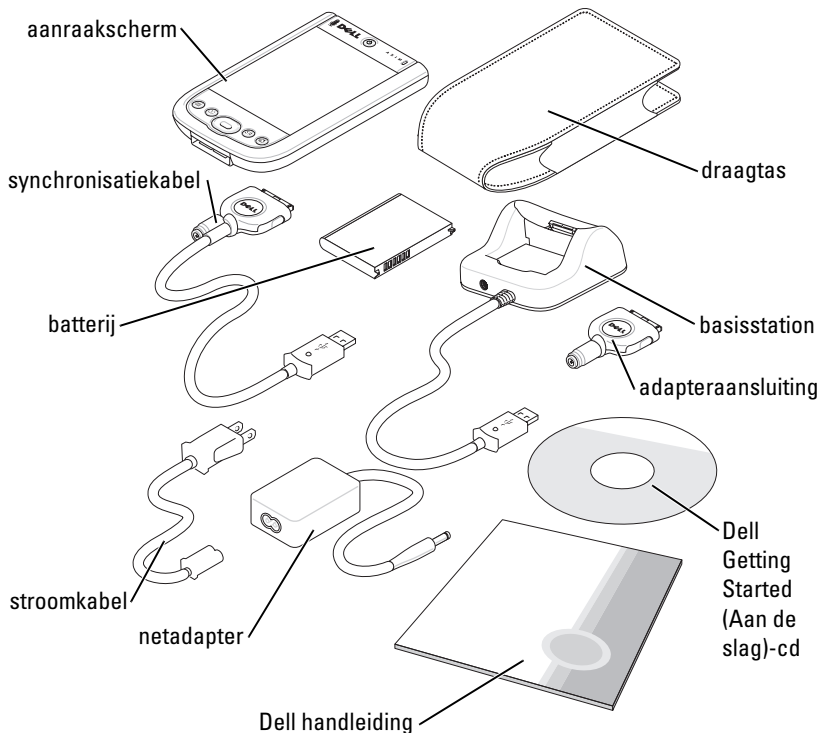



# Voor-, zij- en achteraanzicht

**!** LET OP: Raadpleeg alvorens de in dit gedeelte beschreven procedures uit te voeren eerst de veiligheidsinstructies in de *productinformatiegids*.

## Voor- en zijaanzicht

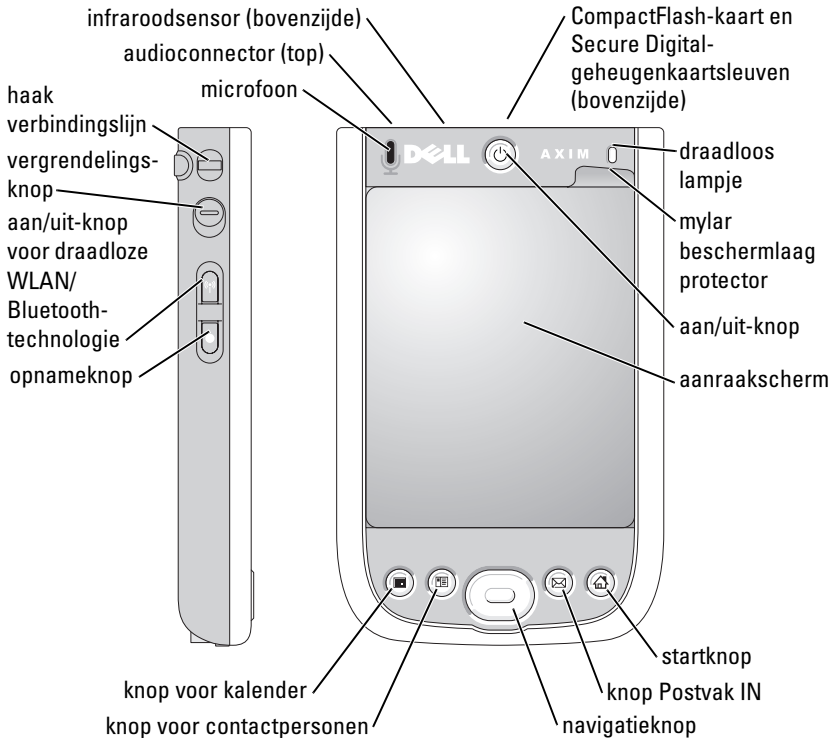

**INFRAROODENSOR** — Bestanden van uw computer over naar een ander apparaat met infrarode functionaliteit overdragen zonder de noodzaak van een kabelverbinding.

**MICROFOON** — Voor het opnemen van audio.

**COMPACTFLASH-KAART EN SECURE DIGITAL-GEHEUGENKAARTSLEUVEN** — Zie "Kaarten gebruiken" op pagina 54 voor informatie over het gebruik van CompactFlash-kaarten en Secure Digital geheugenkaarten.

**AAN/UIT-KNOP** — Druk op de aan/uit-knop om de handheld aan of uit te zetten. Houd de aan/uit-knop ingedrukt om het beeldscherm te dimmen. Houd de aan/uit-knop opnieuw ingedrukt om het scherm te verlichten. Gebruik het tabblad Power Button (Aan/uit-knop) om de aan/uit-knop zodanig in te stellen dat deze de stroom volledig uitschakelt. Hiermee bespaart u batterijstroom.

**AANRAAKSCHERM** — Voer informatie in via uw aanraakscherm met behulp van de aanraakstift. Zie "Gegevens invoeren" op pagina 68.

**SCHERMBEVEILIGER** — Gebruik schermbeveiligers om het aanraakscherm van uw computer te beveiligen. U moet de beveiligers aan uw gebruik aanpassen om de levensduur van het aanraakscherm te verlengen.

**AAN/UIT-KNOP VOOR DRAADLOZE WLAN/BLUETOOTH®-TECHNOLOGIE** — Op draadloze apparaten kunt u met behulp van deze knop zowel het WLAN als de draadloze Bluetooth-technologie aan en uit zetten. Tip de knop twee keer aan om het aan- of uitzetten van het WLAN of Bluetooth te bevestigen. Zet de draadloze apparaten uit om stroom te besparen. Op Bluetooth-apparaten kunt u met behulp van deze knop draadloze Bluetooth-technologie aan- en uitzetten.

Huidige draadloze status		Schakelaar	Nieuwe draadloze status	
WLAN	Bluetooth		WLAN	Bluetooth
Uit	Uit	→	Aan	Aan
Aan	Uit		Uit	Uit
Uit	Aan		Uit	Uit
Aan	Aan		Uit	Uit

**KNOP HOME** — Druk op deze knop om het venster Home te starten of om de handheld aan te zetten.

**NAVIGATIEKNOP** — Druk op de rechterknop, linkerknop, bovenste knop of onderste knop van de Navigator om de cursor op het scherm te bewegen. Druk in het midden van de knop om een selectie op te geven.

**KNOP CONTACTS (CONTACTPERSONEN)** — Druk op deze knop om Contacts (Contactpersonen) te starten of de handheld aan te zetten.

**KNOP CALENDAR (KALENDER)** — Druk op deze knop om Calendar (Kalender) te starten of de handheld aan te zetten.

**OPNAMEKNOP** — Zie voor informatie over het gebruik van de opnameknop. "Een bericht opnemen" op pagina 76.

**VERGRENDELKNOP** — Gebruik deze knop om de handheld en het aanraakscherm te vergrendelen zodat de handheld niet reageert op het onbedoeld indrukken van een toets.

## Achteraanzicht

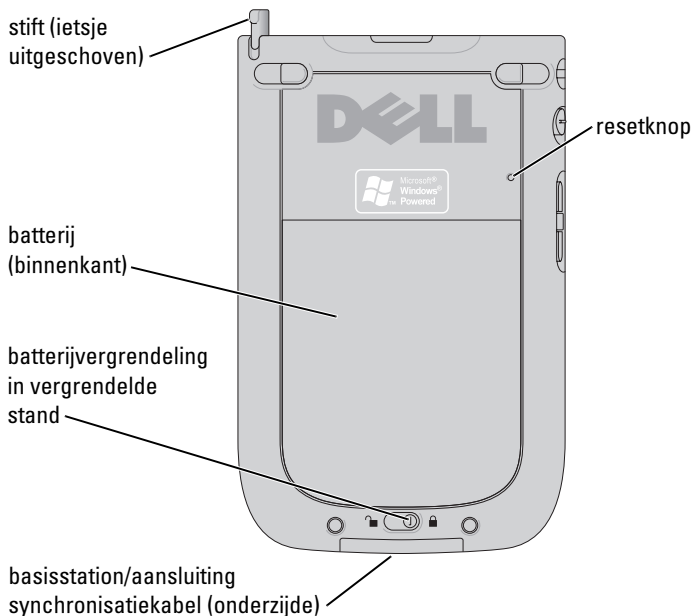

**VERGREDELING BATTERIJ** — Gebruik deze schakelaar om de hoofdbatterij te ontgrendelen en te verwijderen. Zie "De batterij plaatsen en verwijderen" op pagina 44.

**BATTERIJ** — Zie "De batterij gebruiken" op pagina 44 voor informatie over de hoofdbatterij.

**BASISSTATION/INGANG SYNCHRONISATIEKABEL** — Sluit een basisstation of een synchronisatiekabel aan. Zie "Aansluiten op een computer" op pagina 50.

**RESETKNOP** — Zie "De Axim resetten" op pagina 56 voor informatie over het gebruik van de resetknop.

**STIFT** — Gebruik de aanraakstift om op het scherm te schrijven of tekenen. Til de aanraakstift rechtstandig uit de houder om deze te verwijderen. Bewaar de aanraakstift in de houder als u deze niet gebruikt om verlies te voorkomen. Let erop dat u de aanraakstift op juiste wijze in de houder plaatst.

## De batterij gebruiken

Uw computer wordt geleverd met een standaard 1.110 mAH (milli-Ampere per uur)-batterij met een verwachte minimale levensduur van 5-8 uur. Een hogere batterij met een capaciteit van 2.200 mAH is ook verkrijgbaar. De 2.200 mAH-batterij heeft een verwachte levensduur van 10-16 uur.

**➔ KENNISGEVING:** Gebruik de handheld pas wanneer u de hoofdbatterij ten minste 8 uur lang hebt opgeladen.

Voordat u de computer voor het eerst in gebruik neemt, moet u de batterij opladen. Zet de computer aan met behulp van de aan/uit-knop. Als de batterij is opgeladen, kunt u de handheld starten door de instructies in het besturingssysteem voor het weergeven van het venster Today (Vandaag) op te volgen. Controleer de batterijlading met behulp van het lampje van de aan/uit-knop. Zie het Help-bestand van de Pocket PC voor meer informatie over de handheld.

## De batterij plaatsen en verwijderen

De batterij plaatsen:

- 1 Zorg ervoor dat de handheld is uitgeschakeld.
- 2 Ontgrendel het vergrendelingsmechanisme van de batterij en verwijder het batterijdeksel.
- 3 Plaats de batterij zoals aangegeven in het batterijcompartiment en breng de batterij in het batterijcompartiment aan.

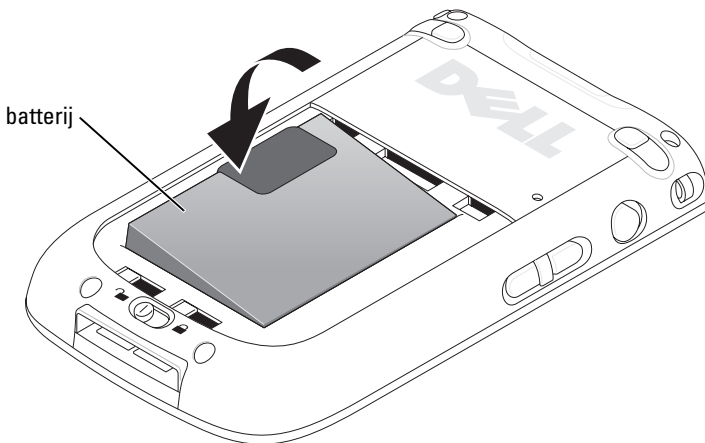

- 4 Sluit de batterijklep.
- 5 Vergrendel het batterijdeksel door de batterijvergrendeling naar rechts te schuiven.

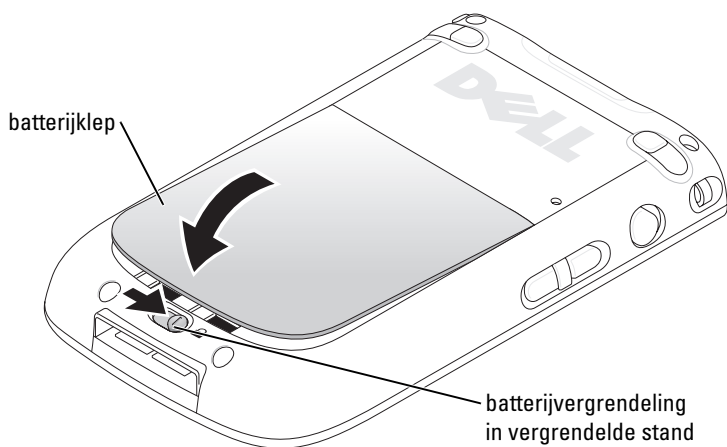

De batterij verwijderen:

- 1 Schuif de batterijvergrendeling naar links om het batterijdeksel te ontgrendelen.
- 2 Til de batterijklep op.

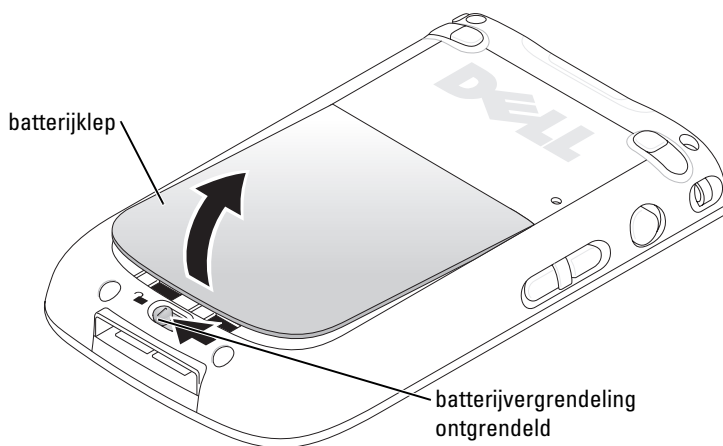

- 3 Trek aan het lipje om de batterij uit de sleuf te tillen.

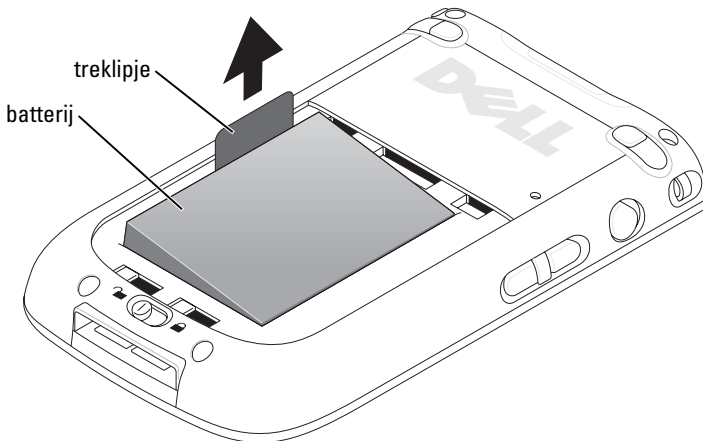

**N.B.:** Uw serienummer wordt vermeld onder de batterij in het batterijcompartiment. U moet uw serienummer opgeven als u gebruikmaakt van de technische ondersteuning van Dell op [support.dell.com](http://support.dell.com) of contact opneemt met de klantendienst of technische ondersteuning van Dell. Hier vindt u ook de Dell Express Service-code.

## De batterij opladen

U moet de batterij opladen voordat u deze voor de eerste keer gebruikt. Vervolgens moet u de batterij elke keer opladen als de stroom bijna opdraakt (de aan/uit-knop is oranje en knippert).

Gebruik een van de volgende opties om de hoofdbatterij op te laden:

- Sluit de wisselstroomadapter aan op de stroomadapter en sluit de stroomadapter vervolgens op de handheld aan.
- Sluit de wisselstroomadapter aan op de synchronisatiekabel en sluit de synchronisatiekabel vervolgens aan op de handheld. Zie "De synchronisatiekabel gebruiken" op pagina 52.
- Sluit de netadapter aan op het basisstation en plaats de handheld in het basisstation. Raadpleeg voor meer informatie "Met het basisstation werken" op pagina 50.

De standaard batterij (1.100mAh) is binnen 5 uur volledig opgeladen. De batterij met hogere capaciteit (2.200mAh) is binnen 10 uur volledig opgeladen.

Als de stroom van de hoofdbatterij vrijwel helemaal op is, zal de handheld de slaapstand ingaan en zichzelf uitzetten.

Om te herstellen van een bijna lege batterij:

- 1 Sluit de netadapter aan of vervang de hoofdbatterij door een geladen batterij.
- 2 Druk op de aan/uit-knop om de handheld aan te zetten.

De handheld zet zich standaard automatisch uit als het gedurende een bepaalde periode niet wordt gebruikt. Dit wordt de slaapstand genoemd. Zie voor informatie over het instellen van de periode gedurende welke de handheld niet gebruikt wordt voordat hij zichzelf uitzet "Tabblad System (Systeem)" op pagina 78.

Om stroom te besparen kunt u de stroom van de Axim uitzetten zonder gegevens te verliezen. De gegevens worden opgeslagen in Flash ROM-geheugen en gaan daarom niet verloren wanneer de handheld wordt uitgezet.

## Met de Axim werken

Als u de computer aanzet, verschijnt het venster **Today** (Vandaag). U kunt het venster **Today** (Vandaag) ook oproepen door de knop **Start** aan te tippen en vervolgens **Today** (Vandaag) aan te tippen. Het venster **Today** (Vandaag) geeft de datum, informatie over de eigenaar, de kalender voor vandaag en belangrijke taken weer. Om het venster **Today** (Vandaag) aan te passen, gaat u als volgt te werk:

- 1 Tip **Start** → **Settings** (Instellingen) aan.
- 2 Tip het tabblad **Personal** (Persoonlijk) → **Today** (Vandaag) aan.

Gebruik het tabblad **Appearance** (Weergave) om de achtergrond van het venster **Today** (Vandaag) te wijzigen.

Gebruik het tabblad **Items** om de items te wijzigen die in het venster **Today** (Vandaag) worden weergegeven.

De knop Start    verbindingspictogram    volumebeheer



verbindingstatus  
voor draadloze  
Bluetooth-  
technologie

## De weergavemodus voor de handheld wijzigen

Op de Axim X51/X51v met Microsoft® Windows Mobile™ versie 5.0-software voor de Pocket PC Premium Edition kan het scherm staand of liggend worden weergegeven.

Om de weergavemodus van liggend in staand te wijzigen gaat u als volgt te werk:

- 1 Tip **Start** → **Settings** (Instellingen) aan.
- 2 Tip in het venster **Settings** (Instellingen) **System** (Systeem) → **Screen** (Scherm) aan.
- 3 Tip in het venster **Screen** (Scherm) **Portrait** (Staand) aan om de staande weergave te selecteren.  
 **N.B.:** Tip **Landscape** (Liggend) aan om de weergavemodus te wijzigen van staand naar liggend.
- 4 Tip **OK** aan en sluit het venster.



# De Axim bedienen

## De aan/uit-knop gebruiken

Druk op de aan/uit-knop om de handheld aan of uit te zetten. Houd de aan/uit-knop ingedrukt om het beeldscherm te dimmen. Dit is de stroomspaarstand. Houd de aan/uit-knop opnieuw ingedrukt om het scherm te verlichten. Gebruik het tabblad **Power Button** (Aan/uit-knop) om de aan/uit-knop zodanig in te stellen dat deze de stroom volledig uitzet. Hiermee bespaart u batterijstroom.

- Als de handheld op een externe stroombron is aangesloten en de hoofdbatterij volledig is opgeladen, zal het lampje van de aan/uit-knop aanhoudend groen zijn.
- Als de hoofdbatterij bijna leeg is, zal het lampje van de aan/uit-knop oranje knipperen.
- Als de batterij wordt opgeladen, zal het lampje van de aan/uit-knop aanhoudend oranje zijn.
- Als de handheld een waarschuwing afgeeft, zal het lampje van de aan/uit-knop groen zijn en hevig knipperen.



**N.B.:** Als de batterij bijna leeg is, zullen de datum- en tijdstellingen nog gedurende 168 uur bewaard blijven. De datum- en tijdstellingen kunnen bij afwezigheid van stroom 5 minuten worden bewaard (wisselstroom of hoofdbatterij). Als de Axim langer dan 5 minuten geen stroom ontvangt, zullen de datum- en tijdstellingen verloren gaan. De gegevens die in het Flash ROM-geheugen zijn opgeslagen, zijn echter veilig.

## Met de aanraakstift werken

Uw apparaat is voorzien van een aanraakstift voor het selecteren van items en het invoeren van informatie. Op de handheld vervangt de aanraakstift de muis:

- Aantippen — Tip het scherm eenmaal aan met de aanraakstift om items te openen en opties te selecteren.
- Slepen — Houd de aanraakstift op het scherm en sleep deze om tekst en afbeeldingen te slepen. Sleep de aanraakstift over een lijst om meerdere items tegelijk te selecteren.

- Aantippen en in positie houden — Tip met de aanraakstift een item aan en houd de aanraakstift in positie voor een lijst van acties die voor dat item beschikbaar zijn. Selecteer vervolgens in het pop-upmenu de actie die u wilt uitvoeren.

Raadpleeg voor meer informatie "Gegevens invoeren" op pagina 68.

## Aansluiten op een computer

U kunt uw apparaat aansluiten op een computer met behulp van een basisstation of direct aansluiten met behulp van een synchronisatiekabel. Sluit uw apparaat op een computer aan om:

- Extra programma's op de handheld installeren. Zie voor meer informatie "Programma's toevoegen die gebruikmaken van Microsoft® ActiveSync®" op pagina 115.
- Gegevens op de handheld synchroniseren met gegevens op de computer.

Raadpleeg voor informatie over het synchroniseren van uw gegevens de volgende bronnen:

- ActiveSync Help op de computer
- ActiveSync Help op de handheld

## Met het basisstation werken



**N.B.:** Afhankelijk van de configuratie van de handheld is het basisstation optioneel.

Het basisstation kan worden gebruikt om:

- Gegevens op de handheld te synchroniseren met gegevens op de computer.
- Sluit de handheld aan op een stopcontact om batterijstroom te besparen.
- De hoofdbatterij op te laden. Raadpleeg "De batterij gebruiken" op pagina 44 voor meer informatie.
- Een reservebatterij op te laden. De reservebatterij is overigens optioneel.



**N.B.:** Voordat u de handheld voor de eerste keer op een computer aansluit, moet u ActiveSync op de computer installeren met behulp van de Dell™ *Getting Started* (Aan de slag) -cd.

Ga als volgt te werk om de handheld aan te sluiten op het basisstation:

- 1 Sluit de netadapter aan op het basisstation en op een stopcontact.
- 2 Plaats de Axim in het basisstation vlakbij uw computer.
- 3 Sluit de USB-synchronisatiekabel aan op het basisstation en de computer.

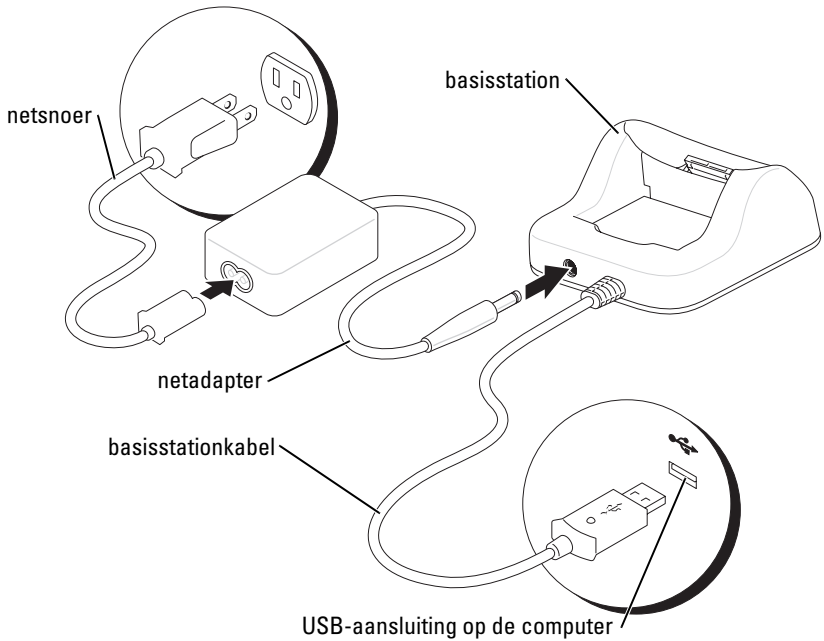

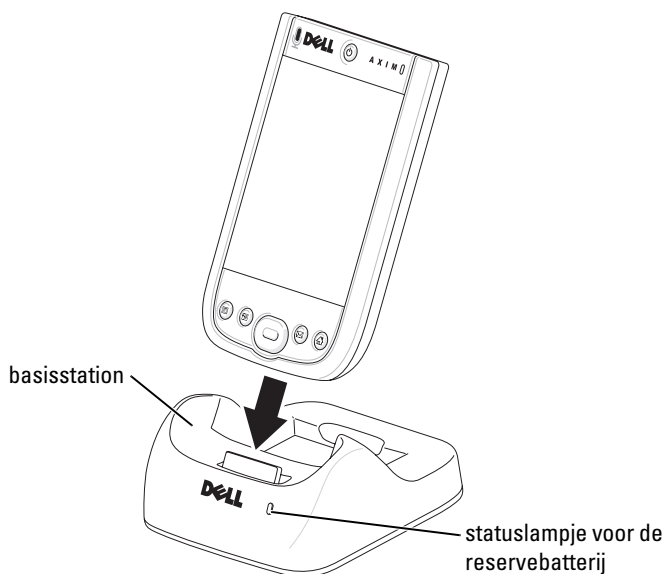

Als de handheld zich in het basisstation bevindt, zal de aan/uit-knop op de handheld worden aangezet en zal het verbindingstatuspictogram op de opdrachtbalk worden weergegeven (zie pagina 59).

 **N.B.:** De aan/uit-knop op de handheld geeft de oplaadstatus van de hoofdbatterij aan. Raadpleeg de beschrijving van het lampje van de aan/uit-knop op pagina 49 voor meer informatie.

Het statuslampje voor de reservebatterij op het basisstation werkt als volgt:

- Groen — de reservebatterij is volledig opgeladen.
- Geel — de reservebatterij wordt opgeladen.

Trek de handheld recht omhoog om deze uit de houder te halen.

## De synchronisatiekabel gebruiken

Gebruik de synchronisatiekabel om de handheld rechtstreeks (dus zonder het basisstation) op de computer aan te sluiten.

 **N.B.:** Afhankelijk van de configuratie van uw apparaat is de synchronisatiekabel optioneel.

Ga als volgt te werk om de synchronisatiekabel aan te sluiten:

- 1 Sluit de synchronisatiekabel aan op uw apparaat. Zorg ervoor dat het Dell-logo naar boven is gericht.
- 2 Sluit de stekker van de USB-kabel aan op de USB-poort van de computer.

**➔ KENNISGEVING:** Om schade aan de aansluiting van de synchronisatiekabel te voorkomen, moet u de twee knoppen aan de zijkant van de aansluiting indrukken om de vergrendeling te ontgrendelen voordat u de aansluiting aanbrengt of verwijdt.

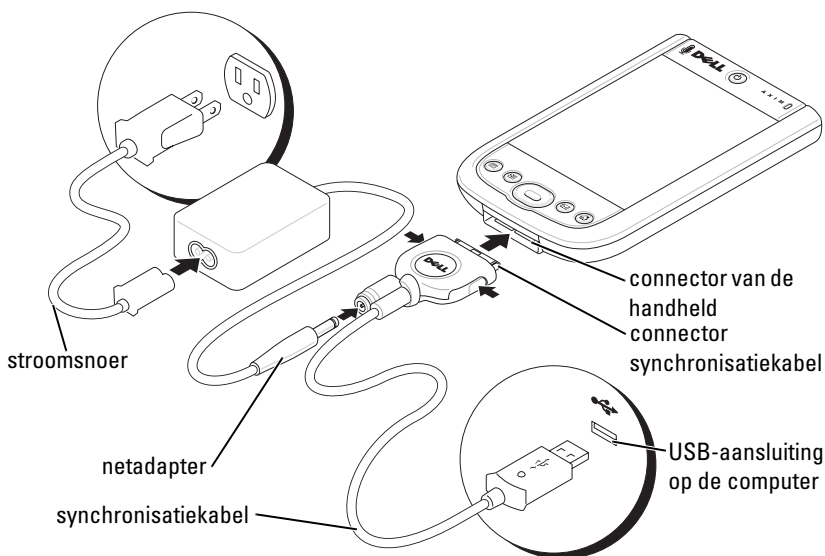

## Verbinden met een projector

U kunt een VGA-kabel gebruiken om de handheld op een projector aan te sluiten.

**🔪 N.B.:** De VGA-optie is alleen beschikbaar voor het model Axim X51v. De VGA-kabel wordt niet met uw apparaat meegeleverd, tenzij u deze meebestelt.

**🔪 N.B.:** U moet de het programma Viewer vanaf de *Dell Getting Started* (Aan de slag)-cd installeren om de projector te kunnen detecteren. Raadpleeg de Helpsectie van het programma voor informatie over het configureren van het programma.

U sluit de handheld op de projector aan door de synchronisatieconnector van de VGA-kabel op de handheld aan te sluiten en de andere connector op de kabel van de projector aan te sluiten. Voer het programma **Viewer** uit zodat de handheld de projector detecteert.

## **Kaarten gebruiken**

Uw apparaat is voorzien van twee kaartsleuven aan de bovenzijde van de eenheid. De grote sleuven ondersteunen CompactFlash Type II-kaarten. De kleinere sleuven ondersteunen Secure Digital (SD)-geheugenkaarten, Secure Digital-I/O (SDIO)-kaarten en de MultiMediaCard (MMC). Alle drie geheugenkaarttypes zijn beschikbaar met 64 MB tot 1 GB of 2 GB aan geheugen.

### **CompactFlash-kaarten**

Uw apparaat ondersteunt kaarten van het type CompactFlash Type II. Een aantal veelvoorkomende kaarttypes zijn:

- Modem — Sluit een telefoonkabel aan voor gegevenscommunicatie via een modem.
- Draadloze communicatie — Gegevenscommunicatie zonder het gebruik van een kabelverbinding. U kunt kaarten gebruiken zoals interne kaarten met Draadloze Bluetooth-technologie en 802.11b draadloze LAN-kaarten.
- Opslag — Gegevens opslaan of programma's installeren op een opslagkaart.

Indien u geen CompactFlash-kaart geïnstalleerd hebt, dient u de lege plastic kaart te plaatsen om de sleuf voor de CompactFlash-kaart te beschermen.

Een CompactFlash-kaart installeren:

- 1 Als er een lege kaart is geïnstalleerd, dient u deze te verwijderen.

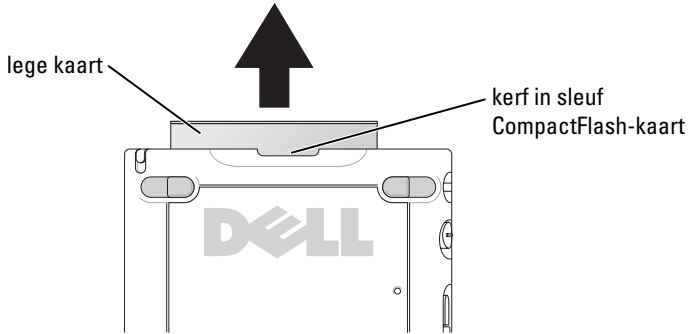

- 2 Breng het lipje aan de achterkant van de CompactFlash-kaart in lijn met de kerf in de sleuf voor de CompactFlash-kaart en schuif de kaart in de sleuf.

**➔ KENNISGEVING:** Gebruik geen kracht bij het plaatsen van de kaart. Als u weerstand voelt, moet u de kaart verwijderen, controleren of u deze op de juiste wijze vasthoudt en de kaart opnieuw plaatsen.

Raadpleeg voor meer informatie de documentatie die met de kaart werd geleverd.

## Secure Digital-geheugenkaarten

Gebruik Secure Digital-geheugenkaarten om gegevens op te slaan of hier een reservekopie van te maken.

Ga als volgt te werk om een Secure Digital-geheugenkaart te plaatsen:

- 1 Als er reeds een kaart of plastic veiligheidskaart is geïnstalleerd, moet u deze indrukken om hem te ontgrendelen en deze vervolgens verwijderen.

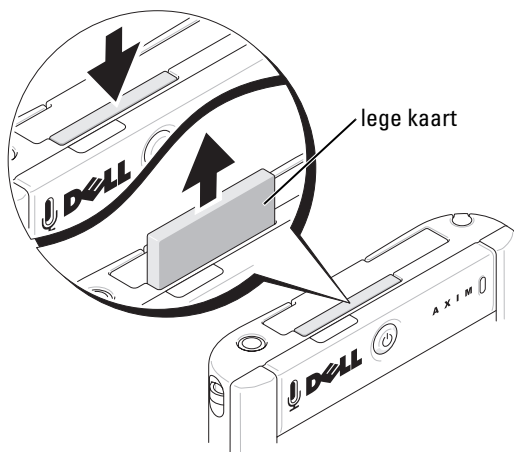

- 2 Controleer of u de kaart met de juiste zijde naar de voorzijde van de houder houdt en schuif de kaart in de sleuf tot u voelt dat deze vastklikt.

**➡ KENNISGEVING:** Gebruik geen kracht bij het plaatsen van de kaart. Als u weerstand voelt, moet u de kaart verwijderen, controleren of u deze op de juiste wijze vasthoudt en de kaart opnieuw plaatsen.

Raadpleeg voor meer informatie de documentatie die met de kaart werd geleverd.

## De Axim resetten

### Zachte reset

Als u een zachte reset uitvoert, zal de handheld alle gegevens en actieve programma's verwijderen die niet in het flashgeheugen zijn opgeslagen. Met andere woorden: opgeslagen bestanden en programma's worden niet verwijderd. Probeer een zachte reset uit te voeren als de handheld niet reageert wanneer u het beeldscherm aantipt of een knop indrukt. Een zachte reset is niet mogelijk als de stroom van de Axim volledig is uitgezet.

Gebruik de aanraakstift om de resetknop aan te tippen voor een zachte reset.



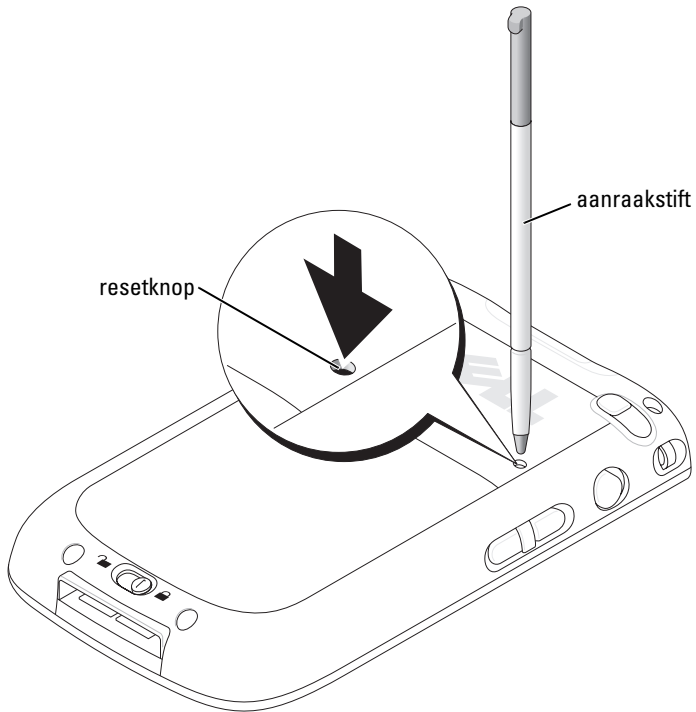

## Harde reset

➔ **KENNISGEVING:** Als u een harde reset uitvoert, verliest u alle gegevens in het flashgeheugen en alle programma's die u op uw handheld hebt geïnstalleerd.

Voer een harde reset uit als:

- U de fabrieksinstellingen van de handheld wilt herstellen.
- U uw wachtwoord bent vergeten en het opnieuw moet instellen.
- De handheld niet naar behoren functioneert en u reeds een zachte reset hebt uitgevoerd.

➔ **KENNISGEVING:** U wordt sterk aanbevolen om een back-up van uw gegevens te maken alvorens een harde reset uit te voeren.

Voer voor een harde reset de volgende stappen uit:

- 1 Druk op de **aan/uit-knop** om de Axim **aan** te zetten.
- 2 Houd de **aan/uit-knop** ingedrukt en druk tegelijkertijd met de Axim-stift de **resetknop** in.
- 3 Laat de **aan/uit-knop** en de **resetknop** los.

Het venster **To clear all data in the memory** (Alle gegevens uit het geheugen wissen) verschijnt.

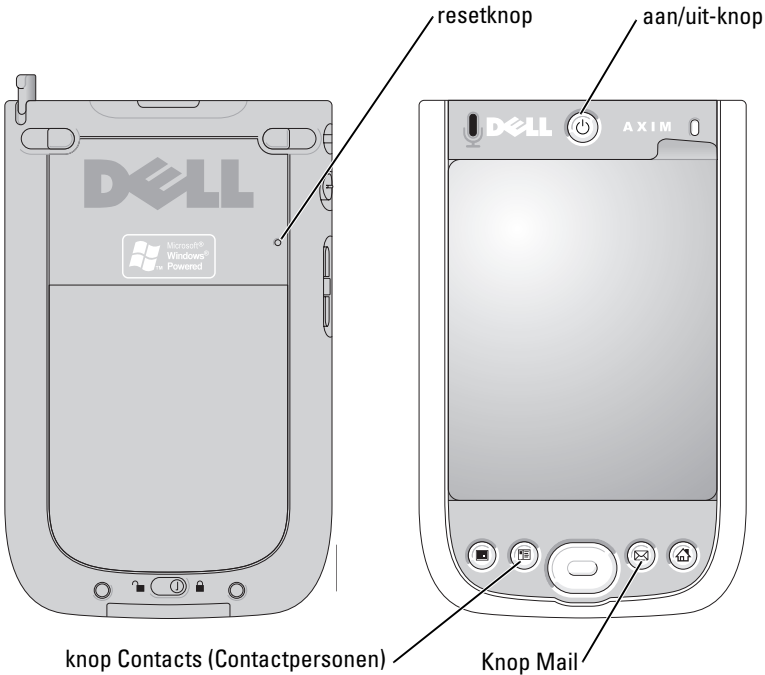

- 4 Druk op de knop **Contacts** (Contactpersonen) op de Axim om alle gegevens in het geheugen van de Axim-handheld te wissen.
- 5 Druk op de knop **Mail** op de Axim om deze actie te annuleren zonder gegevens te verliezen.















# Werken met Microsoft® Windows Mobile™ versie 5.0-software voor de Pocket PC Premium Edition Mobile 5.0

Het besturingssysteem Windows Mobile 5.0 bevat tal van nieuwe functies en verbeteringen van de interface. Het schermaanzicht en het touchpad is vergelijkbaar met dat van Windows™ XP voor computers. Het RAM-geheugen wordt alleen gebruikt voor actieve toepassingen. In het flash-ROM-geheugen worden alle toepassingen, PIM-gegevens en bestanden opgeslagen. Raadpleeg voor meer details [www.microsoft.com](http://www.microsoft.com).

## Statuspictogrammen

 **N.B.:** Als er niet genoeg ruimte is om alle waarschuwpictogrammen op de handheld weer te geven, kunt u het pictogram  aantippen om de verborgen lijst van pictogrammen weer te geven.

Pictogram	Beschrijving
	Nieuwe e-mail of nieuw SMS-bericht
	Nieuw instant message
	Batterijniveau
	Batterij bijna leeg
	Batterij laadt op
	Geen batterij aanwezig
	Synchronisatiefout
	Volume uit
	Bluetooth

Pictogram	Beschrijving
	Wi-Fi aan
	Wi-Fi gegevenstransactie
	Hulppictogram

## Programma's

U kunt van het ene programma naar het andere programma overschakelen door een programma te selecteren in het **Start**-menu. Voor toegang tot programma's die niet in het **Start**-menu worden weergegeven, tipt u **Start** → **Programs** (Programma's) aan en vervolgens de naam van het programma.



**N.B.:** Bij sommige selectievakjes en uitklapmenu's zijn de namen van programma's afgekort. Tip de naam aan met de aanraakstift en hou deze daar een paar seconden om de volledige naam te zien. Sleep de aanraakstift van de naam weg zodat de opdracht niet wordt uitgevoerd.

## Programmaknoppen

U kunt ook tussen programma's schakelen door een programmaknop in te drukken. Aan de voorzijde van uw PDA bevinden zich vier programmaknoppen. Aan de pictogrammen op de knoppen valt af te lezen welke programma's zij starten. Standaard starten de knoppen Home, Messaging, Contacts (Contactpersonen) en Calendar (Kalender).

## Switcher Bar

U kunt ook de Switcher Bar gebruiken om tussen programma's te schakelen of geopende programma's te sluiten. Om Switcher Bar te starten gaat u als volgt te werk:





- 1 Tip **Start** → **Settings** (Instellingen) aan.
- 2 Tip **System** (Systeem) → **Switcher Bar** aan.







Het Switcher Bar-pictogram, , verschijnt op de navigatiebalk.

Tip  voor een overzicht van alle geopende programma's. In het **Switcher Bar**-menu doet u het volgende:

- Tip **Brightness settings** (Helderheidsinstellingen) of **Power settings** (Stroominstellingen) aan om de desbetreffende instellingen te configureren.
- Tip een programmaam aan om op dat programma over te schakelen.
- Tip **Exit current program** (Huidig programma sluiten) aan om het huidige programma te sluiten.
- Tip **Exit all programs** (Alle programma's sluiten) aan om alle geopende programma's te sluiten.
- Tip **Exit Switcher Bar** (Switcher Bar sluiten) aan om het menu te sluiten.

De volgende tabel bevat een gedeeltelijke lijst van programma's die op uw handheld zijn geopend. Raadpleeg de Dell™ *Getting Started* (Aan de slag)-cd voor additionele programma's die u op uw handheld kunt installeren.

Pictogram	Programma	Beschrijving
	ActiveSync	Synchroniseer informatie tussen uw handheld en uw computer.
	Calendar (Kalender)	Houd uw afspraken bij en creëer vergaderingsuitnodigingen.
	Contacts (Contactpersonen)	Houd de gegevens van uw vrienden en collega's bij.
	Messaging	Verzend en ontvang e-mailberichten.

Pictogram	Programma	Beschrijving
	Internet Explorer Mobile	Bezoek websites en WAP-sites en download nieuwe programma's en bestanden van internet.
	Notes (Notities)	Stel handgeschreven of getypte notities samen of maak tekeningen of opnamen.
	Tasks (Taken)	Houd uw taken bij.
	Excel Mobile	Maak nieuwe werkboeken of raadpleeg en bewerk Excel-werkboeken die u op de computer hebt samengesteld.
	Pocket MSN	Verzend en ontvang tekstberichten van en naar uw MSN Messenger-contactpersonen.
	Word Mobile	Stel nieuwe documenten samen of raadpleeg en bewerk Word-documenten die u op uw PC hebt samengesteld.
	PowerPoint Mobile	Bekijk dia's van PowerPoint-presentaties.

## Navigatiebalk en opdrachtbalk

De navigatiebalk bevindt zich bovenin het scherm. Op deze balk worden het actieve programma en de huidige tijd weergegeven. De navigatiebalk stelt u in staat om over te schakelen op andere programma's op andere programma's en om vensters te sluiten.

Gebruik de opdrachtbalk onderin het scherm om taken in programma's uit te voeren. De opdrachtbalk bevat menunamen, pictogrammen en het invoerpaneelpictogram. Tip **New** (Nieuw) aan om een nieuw item in het huidige programma te creëren. Hou de aanraakstift een poosje op een pictogram om de naam van het pictogram weer te geven. Sleep de aanraakstift van het pictogram af om ervoor te zorgen dat de opdracht niet wordt uitgevoerd.

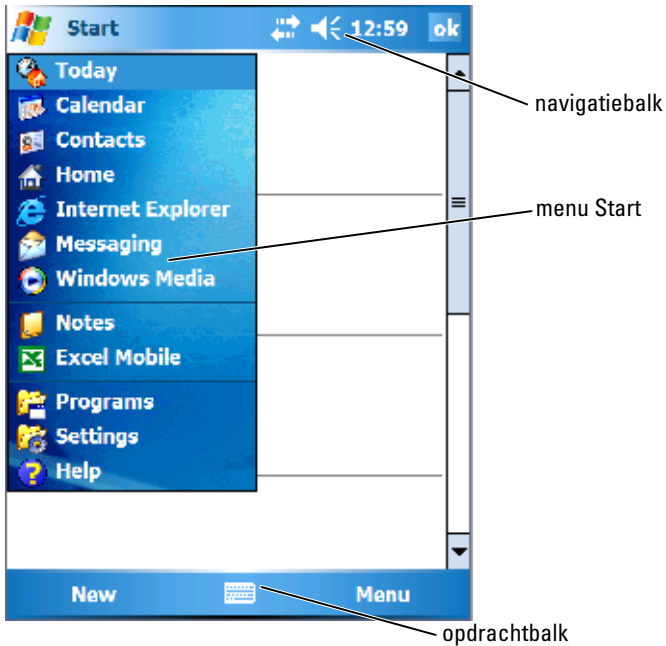

## Pop-upmenu's

Met behulp van pop-upmenu's kunt u snel een actie voor een item selecteren. Zo kunt u bijvoorbeeld gebruikmaken van het pop-upmenu in de lijst met contactpersonen om een contactpersoon te verwijderen of een e-mailbericht naar een contactpersoon te verzenden. De acties die in de pop-upmenu's aanwezig zijn verschillen van programma tot programma. Houd de aanraakstift op de naam van een item om toegang te krijgen tot een pop-upmenu. Als het menu verschijnt kunt u met de aanraakstift de actie die u wilt uitvoeren aantippen. Tip een locatie buiten het menu aan om het menu te sluiten zonder een actie uit te voeren.

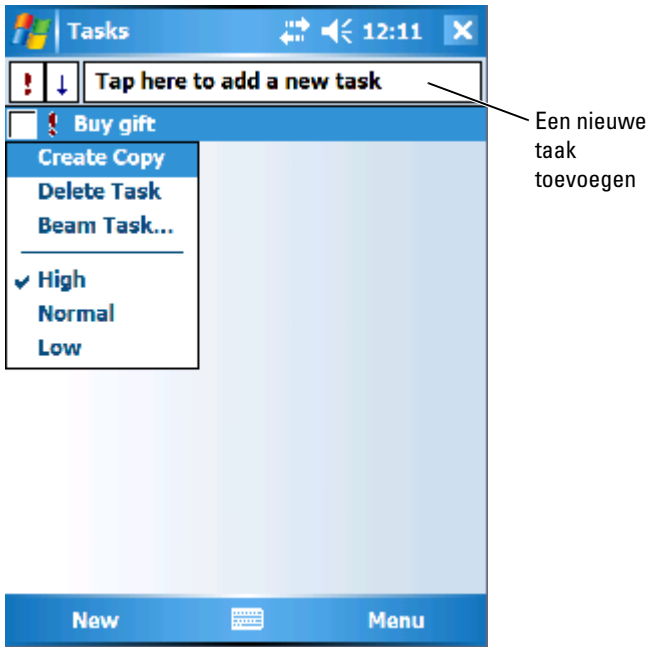

Een nieuwe taak toevoegen

## Naar informatie zoeken

De zoekfunctie van uw handheld helpt u om snel informatie te vinden.

Om naar bestanden en andere items te zoeken, doet u het volgende:

- 1 Tip **Start**→ **Programs** (Programma's)→ **Search** (Zoeken) aan.
- 2 Geef in **Search for** (Zoeken naar) de bestandsnaam, het woord of andere informatie op waarnaar u wilt zoeken.  
Als u al eerder naar dit item hebt gezocht, kunt u de **Search for** (Zoeken naar)-pijl aantippen om het item in de lijst te selecteren.
- 3 Selecteer in **Type** een gegevenstype om uw zoekopdracht te verfijnen.
- 4 Tip **Search** (Zoeken) aan.  
De map **My Documents** (Mijn Documenten) en submappen daarvan worden doorzocht.
- 5 Tip in de lijst **Results** (Resultaten) het item aan dat u wilt openen.



U kunt ook de **File Explorer** (Bestandsverkenner) gebruiken om bestanden op uw handheld te vinden en uw bestanden in mappen te ordenen. Tip in het menu **Start Programs** (Programma's) → **File Explorer** (Bestandsverkenner) aan.

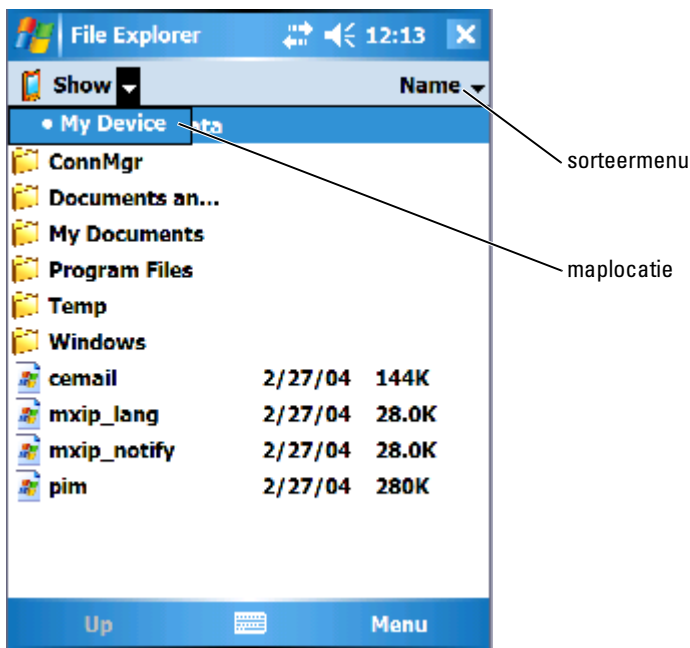

## Een back-up van gegevens maken

Om gegevensverlies te voorkomen of minimaliseren moet u van tijd tot tijd een back-up maken van de gegevens die op uw handheld zijn opgeslagen. Gebruik ActiveSync om de bestanden op uw handheld te synchroniseren met de bestanden op de computer. U kunt ook bestanden van uw handheld slepen en neerzetten op de computer met behulp van Windows Verkenner. Raadpleeg het helpbestand van **ActiveSync** op de computer voor additionele informatie. Zie ook "ActiveSync installeren en gebruiken" op pagina 82.

Gebruik ActiveSync om back-upbestanden te creëren en de bestanden op de hostcomputer op te slaan. Raadpleeg voor meer informatie over deze twee back-upmethoden "Een back-up van gegevens maken en data synchroniseren" op pagina 66 en "Handmatige back-up op basis van drag-and-drop" op pagina 67.

## Een back-up van gegevens maken en data synchroniseren

Het synchronisatieproces vergelijkt de gegevens op uw Axim met de gegevens op de hostcomputer en werkt bij de apparaten. ActiveSync synchroniseert niet automatisch alle soorten gegevens. Het synchronisatieproces maakt alleen een back-up van de gegevenstypen die in de **Options** (Opties)-instellingen zijn geselecteerd. De opties die tijdens het opzetten van een standaard partnership worden geselecteerd, kunt u op elk gewenst moment wijzigen door op het optiepictogram in het Microsoft ActiveSync window te klikken. ActiveSync maakt op de hostcomputer in de map **Mijn Documenten** automatisch een map aan genaamd **Pocket\_PC My Documents**. Daarnaast maakt het een snelkoppeling naar de gesynchroniseerde gegevens op het bureaublad van de hostcomputer.

Er zijn twee soorten van synchronisatie:

Automatische synchronisatie — er wordt automatisch een back-up van gegevens gemaakt als ActiveSync wordt geactiveerd door middel van docking of op hiertoe ingestelde tijden.

Handmatige synchronisatie — als de automatische synchronisatieoptie is uitgeschakeld, kunt u op elk gewenst moment een back-up van bestanden maken met behulp van de knop **Sync**.

Om het handmatige synchronisatieproces te starten, gaat u als volgt te werk:

- 1 Sluit de Axim aan op de hostcomputer.
- 2 Klik in het Microsoft ActiveSync-venster op de hostcomputer op de knop **Sync**.

Het synchronisatieproces gaat van start. De status wordt onderaan in het venster weergegeven.

## Handmatige back-up op basis van drag-and-drop



**KENNISGEVING:** Van bestanden die niet in de **Options (Opties)**-instellingen zijn geselecteerd moet u een handmatige back-up maken. Bestanden waarvan een handmatige back-up is gemaakt worden naar een afzonderlijke map op het bureaublad van de hostcomputer gesleept.

Er wordt alleen een automatische back-up gemaakt (er vindt alleen synchronisatie plaats) van gegevenstypen die zijn geselecteerd tijdens het opzetten van een partnership of door de selecties in de synchronisatieopties te wijzigen. U kunt back-ups maken van andere gegevens door handmatig bestanden naar een afzonderlijke map op de hostcomputer te slepen.

Zo kunt u op het bureaublad bijvoorbeeld een map genaamd **Overige Axim-bestanden** aanmaken. Gebruik de map **Overige Axim-bestanden** om bestanden te bewaren die niet automatisch worden opgeslagen.

- 1 Klik in het **Microsoft ActiveSync**-venster op **Explore**. Het venster **Mobile Device** verschijnt.
- 2 Blader vanuit het venster **Mobile Device** naar een bestand of map.
- 3 Selecteer het bestand of de map en sleep deze naar de map **Overige Axim-bestanden** op de hostcomputer.

## Back-up bevestigen

Bevestig dat van alle gewenste gegevens een back-up op de hostcomputer wordt gemaakt. Gegevens waarvan geen back-up wordt gemaakt voordat u de upgrade naar Windows Mobile versie 5.0 voor de Pocket PC Premium Edition uitvoert, zullen verloren gaan. Controleer de volgende zaken:

- Het Postvak IN in Outlook
- Kalendernotities in Outlook
- Contactpersonen in Outlook
- Taken in Outlook
- Notities in Outlook
- Favorieten
- Bestanden die zijn gesynchroniseerd en automatisch in de map **Pocket\_PC My Documents** zijn geplaatst
- Bestanden die handmatig naar de map **Overige Axim-bestanden** op de hostcomputer zijn gesleept
- Eerder ROM-geheugen dat naar de map **Overige Axim-bestanden** is gesleept

# Gegevens invoeren

U kunt op verschillende manieren gegevens invoeren:

- Gebruik het invoerpaneel om getypte tekst in te voeren met behulp van het zachte toetsenbord of een andere invoermethode.
- Schrijf direct op het scherm met behulp van de aanraakstift.
- Teken afbeeldingen op het scherm met behulp van de aanraakstift.
- Spreek in de microfoon van uw handheld om een bericht op te slaan.

Gebruik Microsoft® ActiveSync® om gegevens van uw computer naar uw handheld te kopiëren of synchroniseren. Raadpleeg voor meer informatie het helpbestand van ActiveSync op de computer.



**N.B.:** Sommige van de functies die in dit gedeelte worden genoemd worden in sommige talen mogelijk niet ondersteund door het besturingssysteem.

## Tekst invoeren met behulp van het invoerpaneel

Gebruik het invoerpaneel om gegevens in te voeren in programma's op uw handheld. U kunt typen met behulp van het zachte toetsenbord of schrijven met de aanraakstift met behulp van Letter Recognizer (Letterherkenning), Block Recognizer (Stenoherkenning) of Transcriber (Transcribeerder). De tekens worden als getypte tekst op het scherm weergegeven.

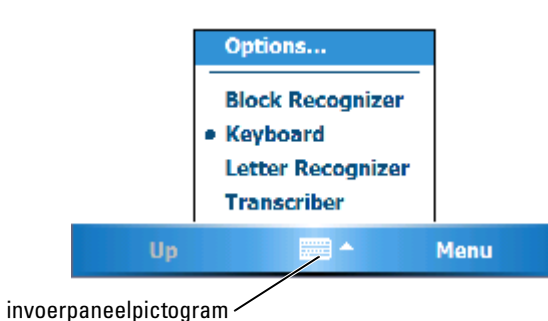

Tip het invoerpaneelpictogram aan om het invoerpaneel weer te geven of verbergen. Tip de pijl naast het invoerpaneelpictogram aan om de invoermethode te wijzigen.

Als u het invoerpaneel gebruikt zal uw handheld het woord dat u typt of schrijft anticiperen en het boven het invoerpaneel weergeven. Als u het getoonde woord aantipt, zal het woord worden ingevoerd op het invoerpunt. Hoe vaker u de handheld gebruikt, des te meer woorden hij zal kunnen anticiperen.

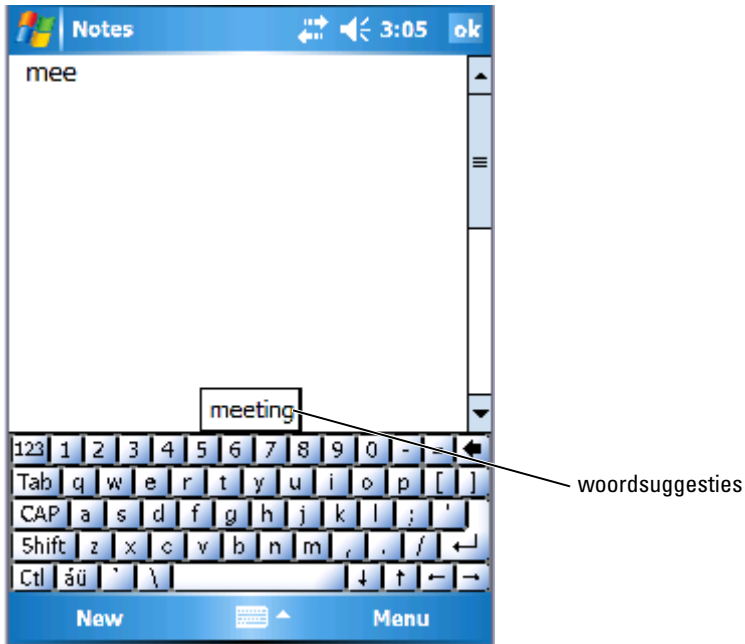

Om de woordsuggestieopties te wijzigen, bijvoorbeeld het aantal voorgestelde woorden, gaat u als volgt te werk:

- 1 Tip **Start**→ **Settings** (Instellingen)→ **Personal** (Persoonlijk)→ **Input** (Invoer) aan.
- 2 Tip het tabblad **Word Completion** (Woordaanvulling) aan.
- 3 Selecteer de gewenste instellingen en tip **OK** aan.

### Typen met het zachte toetsenbord

- 1 Tip de invoerselectiepijl aan en tip **Keyboard** (Toetsenbord) aan.
- 2 Tip de toetsen op het zachte toetsenbord met de aanraakstift aan.

## Letter Recognizer (Letterherkenning)

Met Letter Recognizer (Letterherkenning) kunt u uw aanraakstift gebruiken om letters op het scherm te schrijven op dezelfde manier als u deze op papier zou schrijven.



**N.B.:** Letter Recognizer (Letterherkenning) wordt geleverd met Duitse, Engelse Franse, Italiaanse en Spaanse besturingssystemen. Andere versies bieden geen ondersteuning voor Letter Recognizer (Letterherkenning).

- 1 Tip de invoerselectiepijl aan en tip **Letter Recognizer** (Letterherkenning) aan.
- 2 Schrijf letters, getallen en symbolen op het schrijfgebied.
  - Voer hoofdletters in door in het abc-gedeelte (links) van het veld te schrijven.
  - Voer kleine letters in door in het abc-gedeelte (midden) van het veld te schrijven.
  - Voer getallen in door in het 123-gedeelte (rechts) van het veld te schrijven.
  - Voer interpunctietekens en symbolen in door met de aanraakstift een locatie in het scherm aan te tippen en het gewenste teken te schrijven.

De letters worden op het scherm omgezet in getypte tekst. Tip het vraagteken naast het schrijfgebied aan voor specifieke aanwijzingen over het gebruik van Letter Recognizer (Letterherkenning).



**N.B.:** Tip **Demo** aan om de tekens te leren schrijven die de handheld in staat is om te herkennen.

## Block Recognizer (Stenoherkenning)

Met Block Recognizer (Stenoherkenning) kunt u tekens gebruiken die lijken op de tekens die op andere handheld apparaten worden gebruikt.



**N.B.:** Block Recognizer (Stenoherkenning) wordt geleverd met Duitse, Engelse, Franse, Italiaanse en Spaanse besturingssystemen. Andere versies bieden geen ondersteuning voor Block Recognizer (Stenoherkenning).

- 1 Tip de invoerselectie pijl aan en tip **Block Recognizer** (Stenoherkenning) aan.
- 2 Schrijf letters, getallen en symbolen in het schrijfgebied.

- Voer letters in door in het abc-gedeelte (links) van het veld te schrijven.
- Voer getallen in door in het 123-gedeelte (rechts) van het veld te schrijven.
- Voer interpunctietekens en symbolen in door met de aanraakstift een locatie in het scherm aan te tippen en vervolgens het gewenste teken te schrijven.

De tekens worden op het scherm omgezet in getypte tekst. Tip het vraagteken naast het schrijfgebied aan voor specifieke aanwijzingen over het gebruik van Block Recognizer (Stenoherkenning).



**N.B.:** Tip **Demo** aan om de tekens te leren schrijven die de handheld in staat is om te herkennen.

## Transcriber (Transcribeerder)

Met Transcriber (Transcribeerder) kunt u overal in het scherm schrijven met behulp van de aanraakstift op dezelfde manier als u op papier zou schrijven. In tegenstelling tot Letter Recognizer (Letterherkenning) en Block Recognizer (Stenoherkenning) kunt u een of meer zinnen schrijven en vervolgens pauzeren om Transcriber (Transcribeerder) de handgeschreven tekst om te laten zetten in getypte tekens.



**N.B.:** Transcriber (Transcribeerder) wordt geleverd met Duitse, Engelse en Franse besturingssystemen. Andere versies bieden geen ondersteuning voor Transcriber (Transcribeerder).

- 1 Start een programma, bijvoorbeeld Word Mobile.
- 2 Tip het invoerpaneelpictogram onderin het scherm aan en tip vervolgens de invoerselectiepijl aan de rechterkant van het pictogram aan.
- 3 Tip **Transcriber** (Transcribeerder) aan. Het introductievenster van Transcriber (Transcribeerder) verschijnt.
- 4 Schrijf met uw aanraakstift ergens op het scherm.

Als u pauzeert, zal Transcriber (Transcribeerder) uw geschreven tekens omzetten in getypte tekens. Tip het vraagteken rechts onderin het scherm aan voor specifieke aanwijzingen over het gebruik van Transcriber (Transcribeerder).

## Op het scherm schrijven

In elk programma dat handgeschreven tekst accepteert, zoals het programma Notes (Opmerkingen) en het tabblad Notes (Opmerkingen) in sommige programma's kunt u uw aanraakstift gebruiken om direct op het scherm te schrijven. U kunt uw tekst bewerken en opmaken en de informatie op een later tijdstip in tekst omzetten.

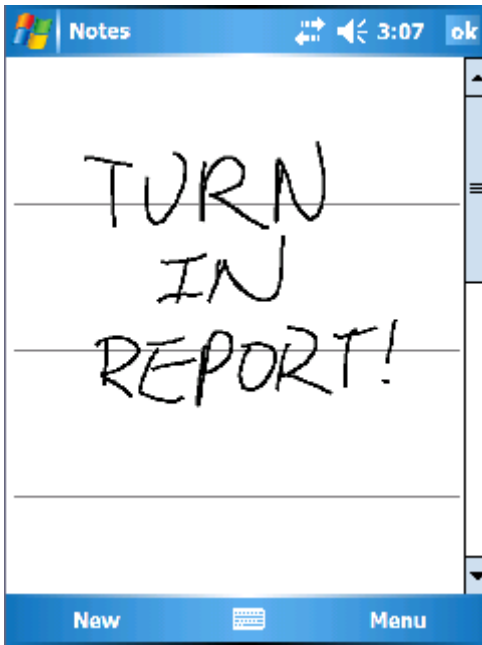

### Handgeschreven tekst bewerken

Om handgeschreven tekst te bewerken of op te maken, gaat u als volgt te werk:

- 1 Sleep de aanraakstift langs de tekst die u wilt selecteren.
- 2 Houd de aanraakstift een poosje op de geselecteerde tekst.
- 3 Tip de gewenste bewerkingsopdracht in het pop-upmenu aan  
U kunt ook **Menu**→ **Edit** (Bewerken) onderin het scherm aantippen om opdrachten te selecteren.



Om handgeschreven tekst om te zetten in semi-gedrukte tekst, tikt u **Menu**→ **Tools** (Hulpmiddelen) en vervolgens **Recognize** (Herkennen) aan.

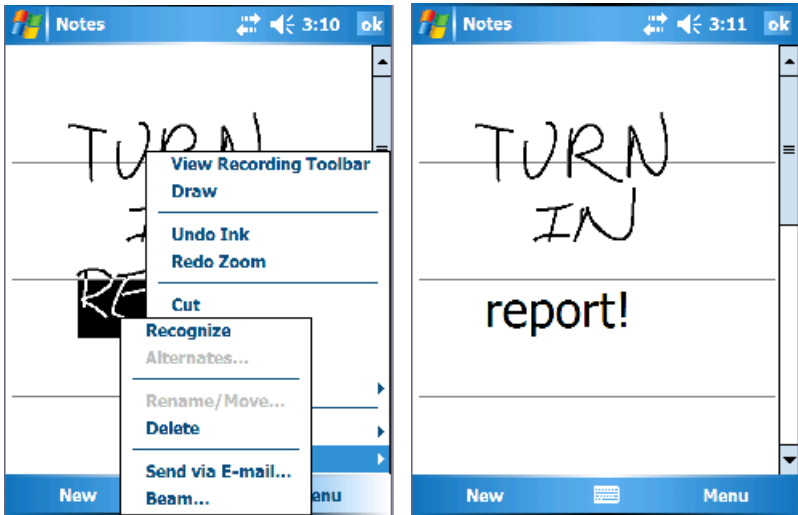

Als u alleen bepaalde woorden wilt omzetten, moet u deze selecteren voordat u **Recognize** (Herkennen) aantipt (of de aanraakstift een poosje op de geselecteerde woorden houden en vervolgens **Recognize** (Herkennen) in het pop-upmenu aantippen). Als een woord niet wordt herkend, zal het niet worden omgezet in semi-gedrukte tekst.

Als de tekst niet correct is omgezet, kunt u andere woorden in een lijst met alternatieven selecteren of naar de oorspronkelijke handgeschreven tekst terugkeren.

- 1 Tip het foutieve aan en hou de aanraakstift een poosje op dat woord.
- 2 Tip in het pop-upmenu **Alternates** (Alternatieven) aan.  
Er verschijnt een menu met een lijst met alternatieve woorden.
- 3 Tip het juiste woord aan of tip de geschreven tekst bovenin het menu aan om terug te keren naar de oorspronkelijke handgeschreven tekst.

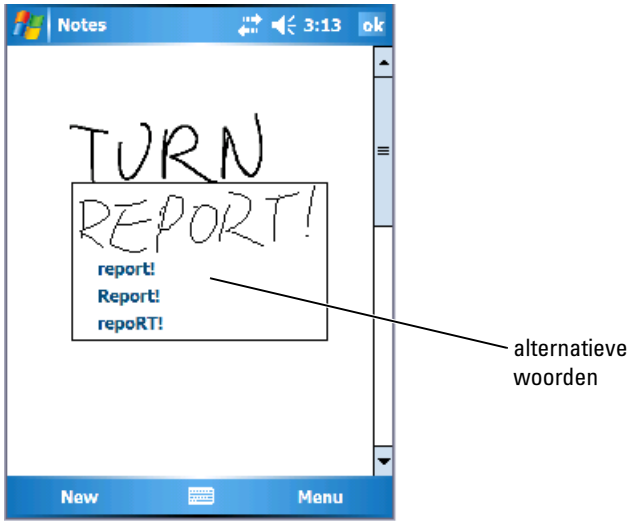

Tips voor een goede herkenning:

- Schrijf duidelijk.
- Schrijf op de regels en teken staarten van letters onder de regels. Zorg dat u het kruis van de "t" en apostrofs onder de bovenste regel schrijft zodat ze niet worden verward met het woord daarboven. Schrijf punten en komma's boven de regel.
- Probeer voor een betere herkenning het zoomniveau te wijzigen in 300 procent door **Menu**→ **Zoom** aan te tippen.
- Schrijf de letters van een woord dicht bij elkaar en laat grote gaten tussen woorden, zodat de handheld makkelijk kan vaststellen waar een woord begint en waar een woord eindigt.
- U kunt geen woorden met verbindingsstreepjes, buitenlandse woorden met speciale tekens zoals accenten of bepaalde interpunctietekens omzetten.
- U kunt geen handgeschreven tekst toevoegen aan een woord om het te wijzigen nadat het woord is herkend. U moet het handgeschreven woord verwijderen en het nieuwe woord schrijven.

## Tekenen op het scherm

U kunt op het scherm tekenen op dezelfde manier als u op het scherm schrijft. Het selecteren en bewerken van tekeningen verschilt echter van het selecteren en bewerken van geschreven tekst. Zo kunt u bijvoorbeeld de grootte van geselecteerde tekeningen wijzigen, iets wat bij handgeschreven tekst niet mogelijk is.

## Een tekening maken

 **N.B.:** Tip Menu → Zoom aan en tip een zoom niveau aan om in te zoomen op, of uit te zoomen van uw tekening.

Als u met uw aanraakstift begint te tekenen, moet u eerst een penningstreep maken die drie regels in beslag neemt. Er verschijnt een tekenveld. Vervolghalen die het tekenveld aanraken of in het tekenveld worden aangebracht worden onderdeel van de tekening. Tekeningen die geen drie regels kruisen worden als handgeschreven tekst behandeld.

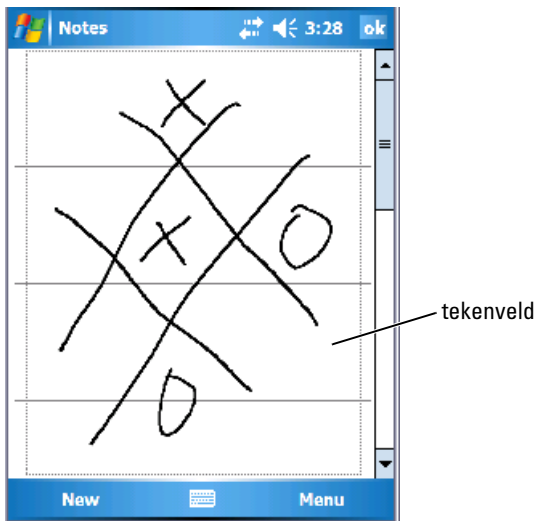

## Een tekening bewerken

Om een tekening te bewerken of op te maken, moet u deze eerst selecteren:

- 1 Tip de tekening aan met de aanraakstift en hou deze een poosje op de tekening totdat de selectiehandels verschijnen.  
Om meerdere tekeningen te selecteren, moet u met de aanraakstift over meerdere tekeningen slepen.
- 2 U kunt geselecteerde tekeningen verwijderen, kopiëren en plakken door de geselecteerde tekeningen aan te tippen en de aanraakstift er een poosje op te houden en vervolgens een opdracht te selecteren in het pop-upmenu.  
U kunt ook **Menu**→ **Edit** (Bewerken) onderin het scherm aantippen om bewerkings opdrachten te selecteren.

Sleep een selectiekader om de grootte van een tekening te wijzigen.

## Een bericht opnemen

In programma's waarin u op het scherm kunt schrijven of tekenen, kunt u ook snel gedachten, herinneringen en telefoonnummers vastleggen door een bericht op te nemen.

- In **Calendar** (Kalender), **Tasks** (Taken) en **Contacts** (Contactpersonen) kunt u een bericht opnemen op het tabblad **Notes** (Notities).
- In het programma **Notes** (Notities) kunt u een losse opname maken of een opname in een geschreven notitie opnemen. Als u de opname in een notitie wilt opnemen, moet u de notitie eerst openen.
- In het programma **Messaging** kunt u een opname aan een e-mailbericht toevoegen.

Om een bericht op te nemen gaat u als volgt te werk:

- 1 Houd de microfoon dichtbij uw mond of een andere geluidsbron.
- 2 Houd de knop **Record** (opnemen) aan de zijkant van de computer ingedrukt totdat u een piepgeluid hoort.
- 3 Maak uw opname terwijl u de knop **Record** (Opnemen) ingedrukt houdt.
- 4 Druk op de knop **Record** (opnemen) om met opnemen te stoppen.  
de handheld zal twee keer piepen. De nieuwe opname wordt in de lijst met notities als een ingebed pictogram weergegeven.

 **N.B.:** U kunt ook een opname maken door het pictogram **Record** (Opnemen) op de opnamewerkbalk aan te tippen.

Om een opname af te spelen, moet u de naam van de opname in de lijst aantippen of het speakerpictogram in de notitie aantippen.

## My Text (Mijn Tekst) gebruiken

Als u Messaging of MSN Messenger gebruikt, kunt u met My Text (Mijn Tekst) snel vooraf opgestelde of vaak gebruikte berichten invoeren. Om een bericht in te voeren, tikt u **Menu**→ **My Text** (Mijn Tekst) en vervolgens een bericht aan.

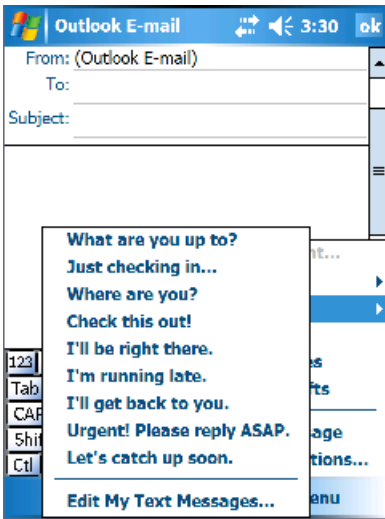

 **N.B.:** U kunt tekst toevoegen aan een My Text (Mijn Tekst)-bericht nadat u het bericht hebt ingevoerd.

Om een My Text (Mijn Tekst)-bericht te bewerken, gaat u als volgt te werk:

- 1 Tip **Menu**→ **My Text** (Mijn Tekst)→ **Edit My Text Messages** (Mijn tekstberichten bewerken) aan.
- 2 Breng uw wijzigingen aan en tip **OK** aan.

# Aanpassen instellingen

U kunt de instellingen van uw handheld aanpassen aan de manier waarop u werkt. Tip **Start**→ **Settings** (Instellingen) aan voor een overzicht van de beschikbare opties.



**N.B.:** Afhankelijk van de functies van uw handheld bevatten de tabbladen mogelijk extra tabbladen en items.

Zie het helpbestand van de computer voor meer informatie over het wijzigen van de instellingen (tip **Start**→ **Help**) aan.

## Tabblad Personal (Persoonlijk)

- **Buttons** (Knoppen) — Geef aan welke programma's worden gestart als u op de knoppen van de handheld drukt.
- **Input** (Invoer) — Pas de instellingen voor de invoermethode, woorden aanvulling en andere functies aan.
- **Menus** (Menu's) — Voeg items aan het menu **Start** toe of verwijder items.
- **Owner Information** (Eigenaargegevens) — Voer hier uw contactgegevens in.
- **Password** (Wachtwoord) — Geef een wachtwoord op om de gegevens op uw handheld te beveiligen.
- **Sounds & Notification** (Geluiden en waarschuwingen) — Stel het volume bij en stel waarschuwingen in. Zie "Waarschuwingen" op pagina 95 voor meer informatie.
- **Today** (Vandaag) — Pas de weergave van het venster Today (Vandaag) aan en de items die daarin worden weergegeven.
- **MSN Options** — Instellingen die u kunt gebruiken voor een aangepaste Pocket MSN-ervaring.

## Tabblad System (Systeem)

- **About** (Over) — Hier vindt u informatie over Windows Mobile 5.0 en uw handheld.
- **Brightness** (Helderheid) — Pas de helderheidsinstellingen aan om stroom te besparen.

- **Certificates** (Certificaten) — Geef certificaten die op uw handheld zijn opgeslagen weer of verwijder deze. Certificaten helpen om uw identiteit en de identiteit van andere computers vast te stellen zodat onbevoegde gebruikers geen toegang tot uw gegevens kunnen krijgen.
- **Clock & Alarms** (Klok & alarmen) — Wijzig de tijd en stel het alarm in.
- **Memory** (Geheugen) — Wijs geheugen toe aan gegevens en programmaopslag. Raadpleeg het vrije en gebruikte geheugen, het geheugen op de opslagkaart en de actieve programma's.
- **Error Reporting** (Foutrapportage) — Verstuur de informatie die benodigd is door medewerkers van de technische ondersteuning om een programmafouten te diagnosticeren voor een toestel waarop Windows Mobile-software draait. Hiervoor moet uw handheld met internet zijn verbonden.
- **GPS** — Geef instellingen op als u een GPS-toestel op de handheld hebt aangesloten om met behulp van de kaarten uw exacte positie te bepalen. N.B.: in uw Axim is geen GPS-apparaat ingebouwd.
- **Mirror Mode** (Spiegelmodus) — Deze modus is alleen beschikbaar voor het X51v-model. De spiegelmodus stelt gebruikers in staat om hetzelfde beeld tegelijkertijd op het beeldscherm van de handheld te zien en op een extern beeldscherm met behulp van een VGA-kabel. Als de spiegelmodus actief is, zal een pictogram op de opdrachtbalk worden weergegeven. Klik op het pictogram of vink het selectievakje uit om de spiegelmodus weer te deactiveren.
- **Microphone** (Microfoon) — Stel de volume van de microfoon bij.
- **Power** (Stroom) — Controleer de batterij- of stroomstatus. Op het tabblad **Advanced** (Geavanceerd) kunt u de tijd instellen gedurende welke de handheld onaangeraakt blijft voordat het zichzelf uitschakelt. Gebruik het tabblad **Power Button** (Aan/uit-knop) om de aan/uit-knop zodanig in te stellen dat deze de stroom volledig uitschakelt. Hiermee bespaart u batterijstroom.
- **Regional Settings** (Regionale instellingen) — Raadpleeg en wijzig het formaat voor de weergave van de regionale instellingen zoals de valuta, tijd en datum.

- **Programma's verwijderen** — Hiermee kunt u programma's van uw handheld verwijderen. Zie voor meer informatie "Programma's toevoegen en verwijderen" op pagina 115.
- **Screen (Scherm)** — Wijzig hier de beeldscherminstellingen als uw handheld niet goed op de aanraakstift reageert of selecteer de gewenste beeldschermoriëntatie.
- **Switcher Bar** — Wijzig de instellingen van Switcher Bar, een hulpprogramma waarmee programma's worden gestart.
- **System Information (Systeeminformatie)** — Raadpleeg technische gegevens over uw handheld.

## **Tabblad Connections (Verbindingen)**

- **Beam (Overzenden)** — Ontvang infrarode stralen van andere apparaten.
- **Bluetooth** — Zet de radio aan en uit met behulp van draadloze Bluetooth<sup>®</sup>-technologie en maak en bewerk gekoppelde apparaten. De radio staat standaard uit.
- **Connections (Verbindingen)** — Geef modem- en serververbindingen op en stel deze in.
- **Dell WLAN Utility** — Dit hulpprogramma is alleen beschikbaar voor toestellen met interne Wi-Fi. Gebruik het WLAN-hulpmiddel om een verbinding met het draadloze netwerk te maken met behulp van AP/TTLS.
- **Network Cards (Netwerkaarten)** — Hier kunt u instellingen voor uw netwerkadapter opgeven.
- **Odyssey Client** — Biedt beveiligde authenticatie en verbindingen met het draadloze LAN (WLAN). Dit programma is alleen beschikbaar voor Axim-versies uit het midden- en topsegment.



# Communicatie en planning

## Over het programma Microsoft® ActiveSync®

Microsoft ActiveSync 4.1 is de nieuwste synchronisatiesoftware voor de Axim. ActiveSync draagt bestanden en gegevens over tussen uw handheld en een computer. Het kan stuurprogramma's en programma's naar uw handheld uploaden. U moet ActiveSync installeren voordat u de handheld op een computer aansluit. Het installatieprogramma voor ActiveSync vindt u op de Dell *Getting Started* (Aan de slag)-cd.

Met behulp van ActiveSync kunt u de gegevens op de computer synchroniseren met de gegevens op de handheld. Het programma vergelijkt de gegevens op uw handheld met de gegevens op de computer en werkt beiden bij met de meest recente informatie. Zo kunt u:

- Microsoft Pocket Outlook-gegevens bijwerken door uw handheld te synchroniseren met Microsoft Outlook-gegevens op de computer.
- Microsoft Word- en Excel-bestanden synchroniseren tussen de handheld en uw computer.



**N.B.:** ActiveSync synchroniseert standaard niet alle soorten gegevens. U kunt de ActiveSync-opties wijzigen om specifieke typen gegevens te kunnen synchroniseren.

Met ActiveSync kunt u ook:

- Bestanden tussen uw handheld en computer over en weer kopiëren (in plaats van synchroniseren).
- Bepalen wanneer synchronisatie plaatsvindt. U kunt er bijvoorbeeld voor kiezen om voortdurend te synchroniseren of juist alleen wanneer u de synchronisatieopdracht selecteert.
- Geef aan welke gegevenstypen worden gesynchroniseerd en bepaal hoeveel gegevens er worden gesynchroniseerd. U kunt bijvoorbeeld aangeven voor hoeveel weken er verstreken afspraken moeten worden gesynchroniseerd.

Om gegevens te synchroniseren moet u zowel over de Microsoft Windows®-versie als Pocket PC-versie van ActiveSync beschikken. De Windows-versie van ActiveSync moet u op de computer installeren vanaf de Dell™ *Getting Started* (Aan de slag)-cd. De Pocket PC-versie is reeds op uw handheld geïnstalleerd.



**N.B.:** Voordat u de handheld voor het eerst met een computer verbindt, moet u ActiveSync op de computer installeren met behulp van de Dell™ *Getting Started* (Aan de slag)-cd.



**N.B.:** Als de Axim niet gesynchroniseerd kan worden, moet u controleren of de computerbeveiligingssoftware een firewall heeft geactiveerd. Firewalls kunnen de communicatie tussen de computer en de Axim blokkeren.

## ActiveSync installeren en gebruiken

Om ActiveSync te installeren gaat u als volgt te werk:

- 1 Plaats de Dell *Getting Started* (Aan de slag)-cd in het cd-station.
- 2 Klik op **Getting Started** (Aan de slag) om naar het hoofdmenu te gaan.
- 3 Klik op **Start Here** (Begin hier).
- 4 Klik op **Install ActiveSync** (ActiveSync installeren) en volg de aanwijzingen op het scherm.

Nadat de installatie is voltooid, kunt u de handheld op de computer aansluiten. De wizard **ActiveSync Setup** stelt u in staat om:

- Een partnership in te stellen zodat u gegevens tussen de handheld en computer kunt synchroniseren
- De synchronisatieinstellingen aan te passen

De eerste synchronisatiestap zal automatisch beginnen zodra u de wizard hebt voltooid.



**N.B.:** De computer moet worden aangezet om synchronisatie mogelijk te maken.

Tijdens de eerste synchronisatie zullen de gegevens die op de computer in Outlook zijn opgeslagen worden gekopieerd naar Calendar (Kalender), Contacts (Contactpersonen) en Tasks (Taken) op de handheld.

Nadat u ActiveSync hebt ingesteld en het eerste synchronisatieproces hebt voltooid, kunt u de synchronisatie starten vanaf de handheld. Tip **Start**→ **ActiveSync** aan om ActiveSync te activeren op de handheld.

Voor informatie over het gebruik van ActiveSync op de handheld opent u ActiveSync op uw handheld en tikt u **Start**→ **Help** aan.

Klik op **Help**→ **Microsoft ActiveSync Help** voor informatie over het gebruik van ActiveSync op uw computer.



**N.B.:** Raadpleeg voor meer hulp met ActiveSync:

<http://www.microsoft.com/windowsmobile/help/activesync/default.aspx>

## Over Microsoft® Pocket Outlook

Pocket Outlook is uitgerust met Calendar (Kalender), Contacts (Contactpersonen), Tasks (Taken), Messaging, en Notes (Notities). U kunt deze programma's afzonderlijk of samen gebruiken. Zo kunt u bijvoorbeeld e-mailadressen die in Contacts (Contactpersonen) zijn opgeslagen toevoegen aan e-mailberichten in Messaging.



**N.B.:** Pocket Outlook is reeds op uw handheld geïnstalleerd. Als Pocket Outlook nog niet op de handheld is geïnstalleerd, kunt u vanaf de Dell *Getting Started* (Aan de slag)-cd een exemplaar van het Pocket Outlook-installatieprogramma starten. Let erop dat u Pocket Outlook installeert en niet Outlook Express. N.B.: u kunt Pocket Outlook slechts één keer vanuit het programma installeren, omdat het om een gelicenseerde versie gaat.

Met behulp van Microsoft ActiveSync® kunt u gegevens op de computer synchroniseren in Microsoft Outlook of Microsoft Exchange. U kunt deze gegevens ook direct met een Exchange-server synchroniseren. Tijdens elke synchronisatiesessie vergelijkt ActiveSync de wijzigingen die u op de handheld en computer of server hebt gemaakt en werkt het de gegevens op de handheld en computer of server bij met de laatste gegevens. Raadpleeg het helpbestand van ActiveSync op de computer voor informatie over het gebruik van ActiveSync.

U kunt overschakelen op een van de volgende programma's via het menu **Start**.



**N.B.:** Raadpleeg het helpbestand op de handheld voor nadere informatie over onder andere Calendar (Kalender), Contacts (Contactpersonen), Tasks (Taken), Messaging, en Notes (Notities).

# Categorieën

Gebruik categorieën om gerelateerde contactpersonen, taken en afspraken te groeperen. Zo kunt u bijvoorbeeld werkgerelateerde contactpersonen toevoegen aan de categorie Business (Zakelijk) en privé-contactpersonen aan de categorie Personal (Persoonlijk), zodat u snel contactgegevens kunt vinden. Ook kunt u uw eigen categorieën maken, bijvoorbeeld "Familie" om de contactgegevens van uw familieleden te groeperen.

## Een categorie maken

Om een categorie te maken gaat u als volgt te werk:

- 1 Tip vanuit het programma een bestaand of nieuw item aan.
- 2 Tip **Categories** (Categorieën) aan voor een nieuw item in **Calendar** (Kalender), **Contacts** (Contactpersonen) of **Tasks** (Taken).
- 3 Tip **New** (Nieuw) aan en geef de categorienaam op. Vervolgens tikt u **Done** (Klaar) aan.  
De nieuwe categorie wordt automatisch aan het item toegewezen.
- 4 Tip voor een bestaand item in **Calendar** (Kalender) en **Tasks** (Taken) **Edit** (Bewerken) → **Categories** (Categorieën) aan.
- 5 Tip voor een bestaand item in **Contacts** (Contactpersonen) **Menu** → **Edit** (Bewerken) → **Categories** (Categorieën) aan.
- 6 Tip **OK** aan om naar de afspraak, contactpersoon of taak terug te keren.

## Calendar (Kalender)

Gebruik **Calendar** (Kalender) om afspraken, vergaderingen en andere gebeurtenissen te plannen. U kunt uw afspraken controleren in een van de volgende aanzichten (Agenda, Day (Dag), Week, Month (Maand) en Year (Jaar)) en gemakkelijk tussen aanzichten wisselen met behulp van het menu **View** (Beeld). Tip het pictogram **Today** (Vandaag) aan om de huidige datum weer te geven.

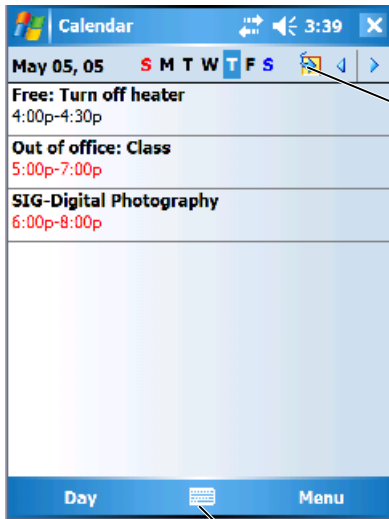

pictogram today  
(vandaag)

pictogram invoerpaneel

 **N.B.:** Om Calendar (Kalender) aan te passen, bijvoorbeeld om de eerste dag van de week te wijzigen, tikt u **Menu** aan en vervolgens **Options** (Opties).

Om een afspraak te maken gaat u als volgt te werk:

- 1 Tip **Start**→ **Calendar** (Kalender) aan.
- 2 Tip **Menu**→ **New Appointment** (Nieuwe afspraak) aan.
- 3 Geef een naam op voor de afspraak en voer gegevens zoals de start- en eindtijden in.
- 4 Om een dagvullende gebeurtenis te plannen, tikt u in het venster **All Day** (Hele dag) **Yes** (Ja) aan.
- 5 Tip als u klaar bent **OK** aan om naar de kalender terug te keren.

Om een herinnering voor een afspraak te ontvangen:

- 1 Tip **Start**→ **Calendar** (Kalender)→ **Menu**→ **Options** (Opties)→ tabblad **Appointments** (Afspraken) aan.
- 2 Vink het selectievakje **Set reminders for new items** (Herinneringen voor nieuwe items instellen) aan.
- 3 Stel de tijd in waarop u de herinnering wilt ontvangen.
- 4 Tip **OK** aan om naar de kalender terug te keren.

## Het overzichtsscherm gebruiken

Als u een afspraak in Calendar (Kalender) aantipt, verschijnt een overzichtsscherm. Tip **Edit** (Bewerken) aan om de afspraak te wijzigen.

## Vergaderingsuitnodigingen maken

U kunt Calendar (Kalender) gebruiken om vergaderingen te plannen met gebruikers van Outlook of Pocket Outlook. Er wordt automatisch een vergaderingsverzoek gemaakt als u Messaging synchroniseert of een verbinding met uw e-mailserver maakt. Om de verzendingswijze voor vergaderingsverzoeken in te stellen, tipt u **Menu** aan en vervolgens **Options** (Opties).

Om een vergadering te plannen gaat u als volgt te werk:

- 1 Tip **Start**→ **Calendar** (Kalender) aan.
- 2 Plan een nieuwe afspraak of open een bestaande afspraak en tip **Edit** (Bewerken) aan.
- 3 Tip **Attendees** (Deelnemers) aan.
- 4 Tip de naam aan van de contactpersoon die u wilt uitnodigen.
- 5 Om elke deelnemer uit te nodigen tipt u **Add** (Toevoegen) aan en vervolgens de naam van de desbetreffende deelnemer.
- 6 Tip **OK** aan.

Het vergaderingsverzoek zal naar de deelnemers worden verzonden wanneer u de handheld opnieuw met de PC synchroniseert.

Tip voor meer informatie over het zenden en ontvangen van vergaderingsverzoeken, **Start**→ **Help**→ **Calendar** (Kalender) of **Messaging** aan.

## Contacts (Contactpersonen)

Gebruik Contacts (Contactpersonen) om een lijst van vrienden en collega's bij te houden. U kunt gegevens in Contacts (Contactpersonen) eenvoudig met andere gebruikers delen via de infrarode poort.

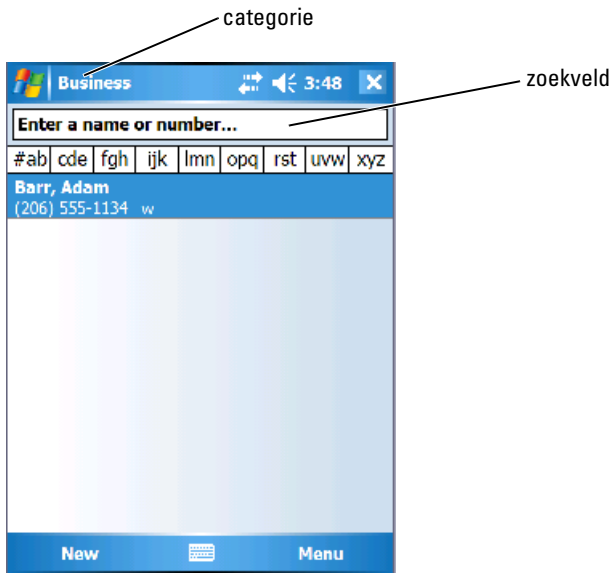

**N.B.:** Tip Menu → Options aan om de manier te wijzigen waarop de informatie in de lijst wordt weergegeven.

Om een contactpersoon te creëren gaat u als volgt te werk:

- 1 Tip Start → Contacts (Contactpersonen) → New (Nieuw) aan.
- 2 Geef een naam en andere contactgegevens op met behulp van het invoerpaneel. Ga in het scherm naar beneden om alle beschikbare velden weer te geven.
- 3 Tip Categories (Categorieën) aan om de contactpersoon aan een categorie toe te wijzen en selecteer een categorie in de lijst.  
In de lijst met contactpersonen kunt u contactpersonen op categorie weergeven.
- 4 Tip het tabblad Notes (Notities) aan om een notitie toe te voegen. U kunt tekst invoeren, een tekening maken of een opname maken. Zie voor meer informatie over het maken van notities "Notes (Notities)" op pagina 90.
- 5 Als u klaar bent met het invoeren van informatie tikt u OK aan om naar de kalender terug te keren.

## Contactpersonen zoeken

Om een contactpersoon te zoeken gaat u als volgt te werk:

- 1 Tip **Start**→ **Contacts** (Contactpersonen) aan.
- 2 Als u zich niet in de naamweergave bevindt, tipt u **Menu**→ **View By** (Bekijken op)→ **Name** (Naam) aan.
- 3 Voer een van de volgende acties uit:
  - Begin in het tekstvenster een naam of telefoonnummer in te vullen totdat de contactpersoon die u zoekt wordt weergegeven. Om alle contactpersonen opnieuw weer te geven, moet u het tekstvenster aantippen en de tekst verwijderen of de pijl rechts van het tekstvenster aantippen.
  - Gebruik de alfabetische inhoudsopgave die bovenin de lijst met contactpersonen wordt weergegeven.
  - Filter de lijst op categorie. Tip in de lijst met contactpersonen **Menu**→ **Filter** aan. Tip vervolgens een categorie aan waaraan u een contactpersoon hebt toegewezen. Om alle contactpersonen opnieuw weer te geven, moet u **All Contacts** (Alle contactpersonen) selecteren.
- 4 Om de namen van bedrijven weer te geven waarvoor uw contactpersonen werken, tipt u in de lijst met contactpersonen **View** (Beeld) aan en tipt u **By Company** (Op bedrijfsnaam) aan. Het aantal contactpersonen dat voor het desbetreffende bedrijf werkt wordt rechts van de bedrijfsnaam weergegeven.

## Het overzichtsscherm gebruiken

Als u een contactpersoon in de lijst met contactpersonen aantipt, zal er een overzichtsscherm verschijnen. Tip **Edit** aan om de contactgegevens te wijzigen.

## Tasks (Taken)



**N.B.:** Tip **Menu**→ **Options** aan om de manier te wijzigen waarop informatie in de lijst wordt weergegeven.

Gebruik **Tasks (Taken)** om activiteiten die u moet uitvoeren aan de lijst toe te voegen.



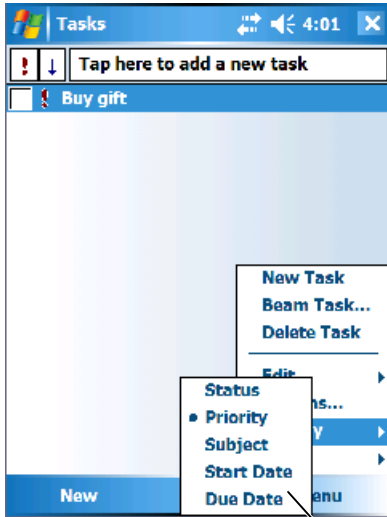

sorteermenu

Om een taak te creëren gaat u als volgt te werk:

- 1 Tip **Start**→ **Programs** (Programma's)→ **Tasks** (Taken) aan.
- 2 Tip **New** (Nieuw) aan, geef een onderwerp op voor de taak en voer gegevens zoals de begindatum en einddatum in.
- 3 Tip als u klaar bent **OK** aan.
- 4 Om een bestaande taak uit de taaklijst te kopiëren, selecteert u de taak die u wilt kopiëren. Tip **Menu**→ **Edit** (Bewerken)→ **Copy** (Kopiëren) aan en vervolgens **Menu**→ **Edit** (Bewerken)→ **Paste** (Plakken) aan.
- 5 Tip het tabblad **Notes** (Notities) aan om een notitie toe te voegen. U kunt tekst invoeren, tekenen of een opname maken. Raadpleeg voor meer informatie over het maken van notities "Notes (Notities)" op pagina 90.



**N.B.:** Om snel een taak met slechts een onderwerp te creëren, tikt u **Menu**→ **Tool** (Hulpmiddel)→ **Options** (Opties)→ **Show Tasks entry bar** (Taken op invoerbalk tonen) aan. Tip de tekst **Tap here to add a new task** (Tip deze tekst aan om een nieuwe taak toe te voegen) aan en voer uw taakgegevens in.

## Notes (Notities)

Met Notes (Notities) kunt u snel gedachten, herinneringen, ideeën, tekeningen en telefoonnummers vastleggen. U kunt een handgeschreven notitie of een opname maken. U kunt ook een opname in een notitie opnemen. Als een notitie is geopend terwijl u de opname maakt, zal de opname als pictogram in de notitie worden opgenomen. Als een notitie niet is geopend, zal de opname worden opgeslagen als een losse opname.

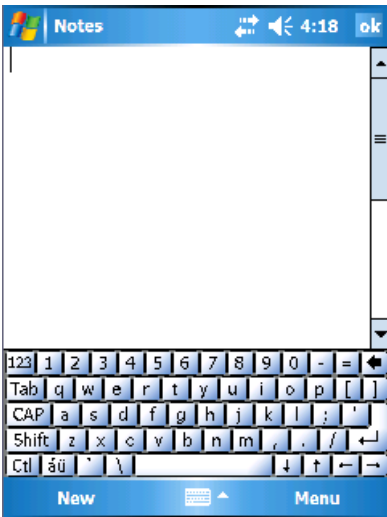

Om een notitie te maken, gaat u als volgt te werk:

- 1 Tip **Start**→ **Programs** (Programma's)→ **Notes** (Notities)→ **New** (Nieuw) aan.
- 2 Maak uw notitie door te schrijven, tekenen, typen of een opname te maken. Raadpleeg voor meer informatie over het gebruik van het invoerpaneel, schrijven en tekenen op het scherm en het maken van opnamen "Gegevens invoeren" op pagina 68.

# Messaging

Gebruik Messaging om e-mailberichten te verzenden en ontvangen:

- Synchroniseer e-mailberichten met behulp van Exchange of Outlook op de computer.
- U kunt e-mailberichten verzenden en ontvangen door direct een verbinding te maken met een e-mailserver via een internetprovider of een netwerk.



**N.B.:** Om een e-mailaccount voor uw handheld te creëren, moet u contact opnemen met uw internetprovider. Dell kan dit soort diensten niet aanbieden.

## E-mailberichten synchroniseren

Als u Messaging-synchronisatie in ActiveSync activeert, kunt u e-mailberichten samen met uw andere gegevens synchroniseren. Raadpleeg voor informatie over het activeren van Messaging-synchronisatie het helpbestand van ActiveSync op de computer.



**N.B.:** U kunt ook e-mailberichten met de computer vanaf een locatie op afstand synchroniseren. Raadpleeg voor meer informatie "Een verbinding maken" op pagina 99.

Tijdens de synchronisatie:

- Berichten worden gekopieerd van de e-mailmappen van Exchange of Outlook op de computer naar de ActiveSync-map in Messaging op uw handheld. Standaard ontvangt u:
  - De berichten voor de afgelopen 3 dagen
  - De eerste 100 regels van elk bericht
  - E-mailbijlagen kleiner dan 100 KB
- E-mailberichten in de map **Outbox** op de computer worden overgedragen naar Exchange of Outlook op uw computer en vervolgens vanuit deze programma's verzonden.
- E-mailberichten in submappen op de computer moeten in ActiveSync worden geselecteerd om overgedragen te kunnen worden.

## Een directe verbinding maken met een e-mailserver

Naast het synchroniseren van e-mailberichten met de computer, kunt u e-mailberichten zenden en ontvangen door een verbinding te maken met een e-mailserver met behulp van een modem of netwerkkaart die met uw handheld is verbonden. U moet een verbinding op afstand maken met een netwerk of een internetprovider en een verbinding met uw e-mailserver maken. Raadpleeg voor meer informatie "Een verbinding maken" op pagina 99.

Als u een verbinding maakt met de e-mailserver:

- Nieuwe berichten worden gedownload naar de **Inbox** (Postvak In) op uw handheld.
- Berichten in de map **Outbox** op uw handheld worden verzonden.
- Berichten die op de e-mailserver zijn verwijderd, worden uit de map **Inbox** (Postvak In) van uw handheld verwijderd.

Berichten die u direct via een e-mailserver ontvangt, worden gekoppeld aan uw e-mail server in plaats van uw computer. Als u een bericht op de handheld verwijdert, wordt dit bericht afhankelijk van de instellingen die u in ActiveSync hebt geselecteerd de volgende keer dat u een verbinding maakt ook van de e-mailserver verwijderd.

Als u online werkt, kunt u berichten lezen en op berichten reageren terwijl u met de e-mailserver verbonden bent. Berichten worden verstuurd zodra u **Send** (Verzenden) aantipt. Dit bespaart de nodige ruimte op uw handheld.

Nadat u nieuwe berichtkoppen of gedeeltelijke berichten hebt gedownload, kunt u de verbinding met de e-mailserver verbreken en vervolgens bepalen welke berichten volledig gedownload moeten worden. De volgende keer dat u een verbinding maakt, zal Messaging de berichten downloaden die u hebt aangemerkt voor ophalen en de berichten die u hebt samengesteld verzenden.

## Werken met de berichtlijst

Ontvangen berichten worden weergegeven in de berichtlijst. Standaard worden de meest recente ontvangen berichten als eerste in deze lijst weergegeven.

Tip ontvangen berichten aan om ze te openen. Ongelezen berichten worden vet afgedrukt.

De oorspronkelijke berichten blijven op de e-mailserver van de computer bewaard. U kunt de berichten aanmerken die u tijdens de volgende synchronisatie of verbinding met de e-mailserver in hun geheel wilt ophalen. Tip hiertoe in de berichtlijst het bericht aan dat u wilt ophalen. Tip in het pop-upmenu **Mark for Download** (Aanmerken voor downloaden) aan. De pictogrammen in de lijst met berichten in het Postvak IN geven de berichtstatus aan.

U kunt uw downloadvoorkeuren instellen tijdens het instellen van de service of het selecteren van de synchronisatieopties. U kunt de instellingen op elk gewenst moment wijzigen:

- Wijzig opties voor Messaging-synchronisatie met behulp van ActiveSync-opties. Raadpleeg voor meer informatie het helpbestand van ActiveSync op de computer.
- Wijzig de opties voor directe verbindingen met e-mailservers in Messaging op uw handheld. Tip **Menu**→ **Options** (Opties) aan. Tip op het tabblad **Account** de service aan die u wilt wijzigen. Tip de service aan. Selecteer vervolgens **Delete** (Verwijderen) om een service te verwijderen.

## Berichten opstellen

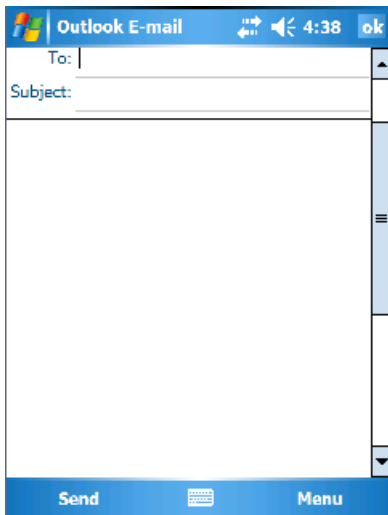

Om een bericht op de stellen en te verzenden gaat u als volgt te werk:

- 1 Tip in de berichtlijst **Menu**→ **Switch Accounts** (Accounts wisselen) aan en selecteer de account.
- 2 Tip **New** (Nieuw) aan.
- 3 Geef het e-mailadres voor een of meer ontvangers op. E-mailadressen moeten met een puntkomma van elkaar zijn gescheiden. Tip **To** (Aan) **aan voer toegang tot adressen en telefoonnummers uit Contacts** (Contactpersonen).
- 4 Voer uw bericht in. Tip **Menu**→ **My Text** aan om snel simpele berichten toe te voegen en tip het gewenste bericht aan.
- 5 Tip **Menu**→ **Spell Check** (Spellingcontrole) aan om de spelling te controleren.
- 6 Tip **Send** (Verzenden) aan.

Als u offline werkt, wordt het bericht naar de map **Outbox** verplaatst en wordt het verstuurd wanneer u opnieuw een verbinding met het netwerk maakt.

## E-mailberichten en mappen beheren

Berichten worden standaard in een van de volgende vijf mappen weergegeven voor elke service die u hebt gecreëerd: **Inbox** (Postvak IN), **Deleted Items** (Verwijderde items), **Drafts** (Concepten), **Outbox** (Postvak Uit) of **Sent Items** (Verzonden items). De map **Deleted Items** (Verwijderde items) bevat berichten die van de handheld zijn verwijderd. Het gedrag van de mappen **Deleted Items** (Verwijderde items) en **Sent Items** (Verzonden items) is afhankelijk van de opties die u selecteert. Tip **Menu**→ **Tools** (Hulpmiddelen) aan in de berichtlijst en vervolgens **Options** (Opties) aan om de opties te wijzigen. Selecteer de gewenste opties op het tabblad **Message** (Bericht).

Om een map te creëren, hernoemen of verwijderen tikt u **Menu**→ **Tools** (Hulpmiddelen)→ **Manage Folders** (Mappen beheren) aan. Om een bericht naar een andere map te verplaatsen, moet u het bericht in de berichtlijst aantippen en vervolgens **Move to** (Verplaatsen naar) in het pop-upmenu aantippen.

## Mapgedrag bij een directe verbinding met een e-mailserver

Het gedrag van de mappen die u creëert is afhankelijk van het gebruik van ActiveSync, POP3 of IMAP4.

- *Als u ActiveSync gebruikt*, worden e-mailberichten in de map **Inbox** (Postvak IN) in Outlook automatisch met uw handheld gesynchroniseerd. U kunt overige mappen synchroniseren door ze op te geven in ActiveSync. De mappen die u maakt en de berichten die u verplaatst worden vervolgens op de server weerspiegeld. Als u bijvoorbeeld berichten uit de map **Inbox** (Postvak IN) op de computer verplaatst naar een map genaamd **Familie** en u **Familie** hebt aangegeven voor synchronisatie, zal de server een kopie maken van de map **Family** en de berichten in die map kopiëren. Vervolgens kunt u de berichten lezen terwijl u niet in de buurt van de computer bent.
- *Als u POP3 gebruikt* en u e-mailberichten naar een map die u hebt gecreëerd wilt verplaatsen, wordt de koppeling tussen de berichten op de handheld en hun kopieën op de e-mailserver verbroken. De volgende keer dat u een verbinding maakt, zal de e-mailserver detecteren dat de berichten ontbreken in het Postvak IN van de handheld en deze van de server verwijderen. Dit voorkomt dubbele exemplaren van een bericht. U hebt echter alleen toegang tot de inhoud van deze map via de handheld.
- *Als u IMAP4 gebruikt*, worden de mappen die u maakt en de e-mailberichten die u verplaatst weerspiegeld op de server. Op deze manier zullen berichten altijd beschikbaar zijn wanneer u een verbinding maakt met uw e-mailserver vanaf uw handheld of computer. Deze synchronisatie van mappen vindt plaats als u een verbinding met de server maakt, nieuwe mappen maakt of mappen hernoemt of verwijdert terwijl u verbonden bent.

## Waarschuwingen

U kunt uw handheld zodanig instellen dat deze u herinnert aan een taak die u moet uitvoeren. Als u bijvoorbeeld een afspraak in Calendar (Kalender) hebt ingesteld met een vervaldatum in Tasks (Taken) of een alarm in Clock (Klok), zult u op een van de volgende manieren worden gewaarschuwd:

- Er verschijnt een berichtvenster op het scherm
- Er wordt een door u ingesteld geluid afgespeeld
- Er verschijnt een lichtsignaal op uw handheld

Om de herinneringen en geluiden voor uw handheld te configureren, gaat u als volgt te werk:

- 1 Tip **Start**→ **Settings** (Instellingen) aan.
- 2 Tip op het tabblad **Personal** (Persoonlijk) de optie **Sounds & Notifications** (Geluiden en waarschuwingen) aan.
  - Tip op het tabblad **Sounds** (Geluiden) de optie — **Adjust the volume and enable sounds** (Het volume regelen en geluiden instellen) aan.
  - Tip op het tabblad **Notifications** (Waarschuwingen) de optie — **Set notifications for specific events** (Waarschuwingen voor specifieke gebeurtenissen instellen) aan.

## Een item verzenden

In **Calendar** (Kalender), **Contacts** (Contactpersonen), **Notes** (Notities), **Tasks** (Taken), **Excel Mobile**, **Word Mobile**, **PowerPoint Mobile** en **Pictures** (Afbeeldingen) kunt u bestanden en gegevens verzenden naar andere toestellen met behulp van Bluetooth of infrarood.

- 1 Selecteer in het programma het item dat u wilt verzenden, zoals bijvoorbeeld een afspraak in **Calendar** (Kalender), een taak in **Tasks** (Taken), een contactkaart in **Contacts** (Contactpersonen) of een bestand in **File Manager**.
- 2 Tip **Menu**→ **Beam** (Verzenden) [type item aan].
- 3 Voer een van de volgende acties uit:
  - Als u Bluetooth gebruikt, moet u de handheld aantippen waarnaar u het item wilt verzenden.
  - Als u infrarood gebruikt, moet u de infrarode poorten steeds dichterbij opstellen totdat de naam van het doeltoestel verschijnt. Tip vervolgens de handheld aan waarnaar u het item wilt verzenden.



## Met File Explorer (Bestandsverkenner) werken

Met File Explorer (Bestandsverkenner) kunt u de inhoud van mappen op uw handheld doorzoeken. De hoofdmap is My Device (Mijn toestel). My Device (Mijn toestel) is vergelijkbaar met My Computer (Mijn Computer) op de computer en bevat onder meer de mappen My Documents (Mijn documenten), Program Files (Programmabestanden), Temp (Tijdelijk), Storage Card (Opslagkaart) en Windows.

Om een item te zoeken gaat u als volgt te werk:

- 1** Tip **Programs** (Programma's) → **File Explorer** (Bestandsverkenner) aan.  
De map **My Documents** (Mijn documenten) en diens submappen verschijnen.
- 2** Tip de lijst met mappen (standaard **My Documents** (Mijn documenten) genoemd) en vervolgens de map die u wilt doorzoeken.
- 3** Tip een item aan om het te openen.
- 4** Om snel een item verwijderen, te hernoemen of kopiëren tipt u het item aan en houdt u de aanraakstift daar een poosje op.
- 5** Om meerdere items te selecteren, moet u deze items aantippen en slepen. Tip vervolgens de geselecteerde items en een opdracht aan.



## Een verbinding maken

U kunt uw handheld gebruiken om gegevens uit te wisselen met andere mobiele apparaten of met een computer, netwerk of internet. U kunt op de volgende manieren een verbinding maken:

- Gebruik de infrarode (IR)-poort op uw handheld om bestanden tussen twee toestellen te verzenden en ontvangen. Raadpleeg voor meer informatie het volgende gedeelte, "Werken met infrarood".
- Maak een verbinding met uw Internet Service Provider (ISP). Als u eenmaal verbonden bent, kunt u e-mailberichten verzenden en ontvangen met behulp van Messaging en internet- of WAP-paginas opvragen met behulp van Internet Explorer Mobile. De communicatiesoftware voor het maken van een verbinding met de internetprovider is reeds op uw handheld geïnstalleerd. Uw internetprovider maakt software beschikbaar voor het installeren van andere diensten, zoals semafoon- en faxdiensten.
- Maak een verbinding met het netwerk van het bedrijf of de organisatie waarvoor u werkt. Als u eenmaal verbonden bent, kunt u e-mailberichten verzenden en ontvangen met behulp van Messaging, internet- of WAP-pagina's opvragen met behulp van Internet Explorer en synchroniseren met de computer.
- Maak een verbinding met de computer om op afstand te synchroniseren. Als u eenmaal verbonden bent, kunt u gegevens synchroniseren, bijvoorbeeld uw Pocket Outlook-gegevens. Raadpleeg voor meer informatie het helpbestand van Microsoft ActiveSync<sup>®</sup> Help op de computer of het helpbestand voor Connections (Verbindingen) op de handheld.

## Met Wi-Fi (802.11b) werken

Wi-Fi geeft uw handheld toegang tot WLAN (Wireless Local Area Network.) Wi-Fi is een afkorting voor wireless fidelity en heeft betrekking op alle typen 802.11-netwerken, of het nu gaat om 802.11b, 802.11a, of dual-band-netwerken. Wi-Fi-gecertificeerde producten van verschillende fabrikanten zijn compatibel.



**N.B.:** De Axim-versies uit het midden- en topsegment zijn uitgerust met Wi-Fi 802.11b. De relevante stuurprogramma's zijn reeds in de fabriek geïnstalleerd. Bij toestellen uit een lager segment moet u de 802.11b SD-geheugenkaart aanschaffen, deze in de handheld aanbrengen en de stuurprogramma's laden.



**N.B.:** Het standaard Wireless Networking Client-hulpmiddel voor uw handheld is de Dell WLAN utility. Voor de Dell WLAN utility moet u de volgende configuratiestappen uitvoeren.

Configureer de draadloze netwerkfunctionaliteit van uw handheld op een van de volgende manieren:

- De netwerkkaart is ingesteld
- Het draadloze netwerk verzendt SSID
- Het draadloze netwerk verzendt geen SSID

### Als de netwerkkaart is ingesteld

Normaliter is de interne draadloze kaart reeds ingesteld. In sommige situaties zult u de netwerkkaart moeten selecteren. Op versies van de Axim X51/X51v die standaard zijn uitgerust met draadloze functionaliteit zal de draadloze verbinding tot stand worden gebruikt met via de netwerkkaart. Als er geen draadloze functionaliteit is ingeschakeld of u een insteekkaart voor draadloze verbindingen gebruikt, moet u de netwerkkaart selecteren:

- 1 Tip **Start**→ **Settings** (Instellingen)→ **Connections** (Verbindingen) aan.
- 2 Tip **Network Cards** (Netwerkkarten) aan.
- 3 Selecteer **Internet of Work** (Werk) in het menu.
- 4 Selecteer de netwerkkaart om een verbinding met het netwerk te maken. Voor de Axim X51/X51v met ingebouwde draadloze technologie kiest u **Dell Axim X51/X51v WLAN Wireless Adapter**.
- 5 Geef aan of de netwerkkaart een IP-adres toekent of automatisch een IP-adres ontvangt.
- 6 Geef waar nodig server-IP-adressen op en tip **OK** aan.

## Als het draadloze netwerk SSID uitzendt

- 1 Druk op de knop wireless (draadloos) om draadloze functionaliteit te activeren. Het groene lampje rechtsboven op het apparaat geeft aan dat de draadloze stand is geactiveerd.
- 2 Tip **Start**→ **Settings** (Instellingen)→ **Connections** (Verbindingen) aan.
- 3 Selecteer om een profiel toe te voegen, te bewerken of verwijderen de overeenkomstige actie en tip **Network Cards** (Netwerkaarten) aan.
- 4 In het venster **Configure Wireless Networks** (Draadloze netwerken configureren) een van de beschikbare netwerknamen en tip **OK** aan.

## Als het draadloze netwerk geen SSID uitzendt

Het venster **Configure Wireless Networks** (Draadloze netwerken configureren) toont alleen draadloze netwerken die een netwerknaam (SSID) uitzenden en draadloze netwerken die zijn toegevoegd. Voeg het netwerk toe als het niet wordt weergegeven. Neem contact op met uw netwerkbeheerder voor de volgende gegevens:

- SSID (netwerknaam)
- Authenticatie
- Gegevensencryptie
- Sleutels (als de sleutel niet automatisch wordt geleverd)
- Meld u waar nodig aan

Het draadloze netwerk configureren:

- 1 Tip in het venster **Configure Wireless Networks** (Draadloze netwerken configureren) de optie **Add New** (Nieuwe toevoegen) aan.
- 2 Geef de netwerknaam (SSID) op.
- 3 Selecteer **Internet** of **Work** (Werk) in het veld **Connects To** (Verbindt met).
  - Als u **Internet** selecteert, kunt u een verbinding maken met uw netwerk. U moet dan mogelijk wel handmatig een VPN-verbinding maken.
  - Als u **Work** (Werk) selecteert, wordt automatisch een VPN-verbinding tot stand gebracht wanneer u een verbinding met het netwerk maakt.
  - Als u problemen ondervindt tijdens het maken van een verbinding met uw netwerk, moet u het veld **Connects To** (Verbindt met) instellen op **Internet**.

- 4 Tip het tabblad **Network Key** (Netwerksleutel) aan.
- 5 Geef de gegevens voor de **Authentication** (Authenticatie) en **Data Encryption** (Gegevensencryptie) op. Als een sleutel is vereist, moet u de netwerksleutel opgeven.
- 6 Selecteer het tabblad **802.1x**.
- 7 De authenticatie en gegevensencryptie die u in het vorige scherm hebt geselecteerd, bepalen of dit scherm al dan niet beschikbaar is. Als dit scherm beschikbaar is, moet u het **EAP type** (EAP-type) selecteren dat voor het netwerk wordt gebruikt.
- 8 Tip **OK** aan.
- 9 Als er meer dan een netwerk wordt weergegeven, moet u de aanraakstift op de naam van het netwerk houden waarmee u een verbinding wilt maken. Er verschijnt een pop-menu. Tip **Connect aan**. Na een aantal seconden zou de tekst **Connected** (Verbonden) naast het door u geselecteerde draadloze netwerk moeten verschijnen.

## Met de Odyssey-client werken

Odyssey is een programma voor draadloze en krachtig beveiligde LAN-toegang. Het beveiligt de authenticatie en verbinding van draadloze LAN (WLAN)-gebruikers en garandeert dat alleen gemachtigde gebruikers een verbinding kunnen maken.

Odyssey wordt in de meeste gevallen gebruikt ter vervanging van de client voor draadloos netwerken van fabrikanten, zoals bijvoorbeeld het Dell WLAN-hulpmiddel, Intel ProSET of de Zero Config Service van Windows XP.

Om Odyssey te kunnen gebruiken, gaat u als volgt te werk:

- Tip **Start**→ **Settings** (Instellingen)→ **tabblad** (Verbindingen)→ **Odyssey Client** (Odyssey-client) aan.  
De hoofdpagina verschijnt. De pagina bevat de volgende gegevens:
  - De status van Odyssey
  - Netwerknaam (SSID)
  - MAC-adres Access Point
  - Pakketgegevens

- Om de Odyssey-client in te schakelen, tikt u **Settings** (Instellingen)→ **Enable Odyssey** (Odyssey inschakelen) aan.
- Om een draadloos profiel te configureren, tikt u **Settings** (Instellingen)→ **Configure** (Configureren) aan. Hiermee roept u een lijst van bestaande profielen op. In deze lijst kunt u profielen toevoegen, bewerken of verwijderen.

## Een netwerk toevoegen

Om een nieuw profiel toe te voegen, gaat u als volgt te werk:

- 1 Tip **Settings** (Instellingen)→ **Configure** (Configureren)→ **Add** (Toevoegen) aan.  
Het venster **Add Network Wizard** (Wizard Netwerk toevoegen) verschijnt.
- 2 Geef de netwerknaam op of selecteer het veld **Any** (Alle) als u wilt dat de client een verbinding maakt met een willekeurig beschikbaar netwerk.
- 3 Tip **Scan** (Scannen) aan om alle beschikbare uitgezonden netwerken weer te geven.  
Geef indien nodig een beschrijving op.
- 4 Kies voor een ad hoc- of infrastructuurnetwerk.
- 5 Tip **Next** (Volgende) aan als u klaar bent.
- 6 Geef beveiligingsinstellingen op:
  - De **Association Mode** (Associatiemodus) maakt open, gedeelde of WPA-associatiemethoden mogelijk.
  - De **Encryption Method** (Encryptiemethode) is afhankelijk van de gekozen methode. Beschikbare opties zijn geen, WEP en TKIP.
  - Als 802.1x wordt gebruikt, moet u het selectievakje **Authenticate using 802.1X** (Authenticeren met behulp van 802.1X) aanvinken.
  - Geef voor WPA-PSK uw **Passphrase** (Wachtfrase) (sleutel) op.
- 7 Afhankelijk van uw selecties verschijnt de volgende pagina al dan niet. U wordt mogelijk gevraagd om een WEP-sleutel of gebruikersnaam en wachtwoord op te geven.
- 8 Tip **Next** (Volgende) aan.

- 9** Hier kunt u EAP (Extensible Authentication Protocol)-methoden selecteren. In de standaardinstellingen zijn alleen EAP / TTLS opgenomen.
  - a** Als u andere EAP-methoden nodig hebt, tipt u **Add** (Toevoegen) aan.
  - b** Nadat u andere EAP-methoden hebt toegevoegd, tipt u **OK** aan.
  - c** **Tip Next** (Volgende) aan.
- 10** Geef een anonieme naam op om uw aanmeldingsnaam niet te onthullen. Deze naam zal worden gebruikt voor zichtbare authenticatie naar de buitenwereld toe. **Tip Next** (Volgende) aan.
- 11** Selecteer afhankelijk van de door u gekozen EAP-methode een intern authenticatieprotocol. **Tip Next** (Volgende) aan.
- 12** Geef de gebruikersnaam en wachtwoord op en tip **Next** (Volgende) aan.
- 13** **Tip Finish** (Voltooien) aan.
- 14** Als u klaar bent, wordt het nieuwe profiel toegevoegd aan de netwerken waaruit u kunt kiezen. Om een profiel te selecteren om mee te verbinden, tipt u rechtsboven **OK** aan.
- 15** Als u naar de pagina **Today** (Vandaag) terugkeert, zal er op de systeembalk een nieuw pictogram (voor Odyssey) verschijnen.



# Werken met de draadloze LAN-beveiliging van Cisco® LEAP

Uw Dell Axim X51/X51v ondersteunt 802.1x-netwerkauthenticatie tussen de client en server met een aanmeldingswachtwoord met behulp van Cisco LEAP.

Cisco LEAP kan met behulp van de toepassing Odyssey Client worden geconfigureerd.



**N.B.:** Voordat u begint moet u ervoor zorgen dat de draadloze stroom is ingeschakeld met behulp van de knop Wireless On/Off (Draadloos aan/uit).



**N.B.:** LEAP wordt niet ondersteund door peer-to-peer-netwerken. LEAP wordt niet ondersteund op versies van Axim X51 uit een lager segment.

Om Odyssey Client te starten gaat u als volgt te werk:

- 1 Tip **Start**→ **Settings** (Instellingen)→ **Connections** (Verbindingen)→ Odyssey Client-pictogram aan.
- 2 Tip **Settings** (Instellingen)→ **Enable Odyssey** (Odyssey inschakelen) aan.

Om LEAP te gebruiken gaat u als volgt te werk:

- 1 Raadpleeg uw netwerkbeheerder voor de volgende gegevens:
  - Netwerknnaam
  - Associatiemodus
  - Encryptiemethode
- 2 Tip in het venster **Odyssey Client Settings** (Instellingen)→ **Configure** (Configureren)→ **Add** (Toevoegen) aan.
- 3 Geef de netwerknnaam (SSID) op indien bekend of tip **Scan** (Scannen) aan om naar beschikbare access points te zoeken. Tip **Next** (Volgende) aan.
- 4 Aangezien LEAP alleen infrastructuurnetwerken ondersteunt, moet u de standaardinstellingen in het uitklapvenster niet wijzigen. Tip **Next** (Volgende) aan.
- 5 Geef de **Association Mode** (Associatiemodus) en **Encryption Method** (Encryptiemethode) op. Tip **Next** (Volgende) aan.

- 6 Het standaard EAP-type is **EAP/TTLS**. Tip **Add** (Toevoegen) aan en select **EAP/LEAP** in het venster dat daarmee wordt opgeroepen. Tenzij u beschikt over een authenticatiecertificaat voor het gebruik van TTLS en uw systeem hebt geconfigureerd voor de ondersteuning ervan, moet u **EAP/TTLS** verwijderen.



**N.B.:** Verwijdert u EAP/TTLS niet als het niet op juiste wijze is ingesteld, dan werkt uw draadloze beveiligingssysteem mogelijk niet.

- 7 Tip **Next** (Volgende) aan.
- 8 Geef uw naam en wachtwoord op. Tip **Next** (Volgende) aan.
- 9 Tip **Finish** (Voltooien) aan om de LEAP-configuratie te voltooien.
- 10 Tip **OK** aan.
- 11 Selecteer het netwerk dat u hebt toegevoegd via het uitklapmenu en tip het veld naast **Connect to** (Verbinden met) aan. De status zal **connected** (verbonden) oftewel **geauthenticeerd** zijn als het proces is voltooid.



**N.B.:** Raadpleeg het helpbestand van de Odyssey Client op de handheld voor meer informatie. U kunt dit helpbestand oproepen via **Start**→**Help**→**Odyssey Client for Pocket PC** of het oproepen door **Help** aan te tippen vanuit het hoofdvenster **Odyssey Client**.

## Odyssey Client gebruiken om een certificaat of autoriteit op te halen

Er zijn twee methoden om voor certificatie in Odyssey Client te zorgen.

- Certificate Enroller (Certificaatinstallatie)
- Import User Certificate (Gebruikerscertificaat importeren)

Gebruik de Certificate Enroller (Certificaatinstallatie) om een gebruikerscertificaat te installeren met behulp van Microsoft Certificate Services. Gebruik Import User Certificate (Gebruikerscertificaat importeren) om het **.PFX**-certificaat te installeren dat in de handheld is opgeslagen. Neem contact op met uw netwerkbeheerder om het type certificaat vast te stellen.

De Certificate Enroller (Certificaatinstallatie) gebruiken:

- 1 Maak met behulp van de Odyssey-client een verbinding met een draadloos netwerk zonder 802.1x waarop zich de certificaatserver bevindt.
- 2 Tip **Start**→**Settings** (Instellingen)→**Connections** (Verbindingen)→**Odyssey Client** aan.

- 3 Tip **Tools** (Hulpmiddelen)→ **Certificate Enroller** (Certificaatinstallatie) aan.
- 4 Geef het IP-adres op van de certificaatserver in het veld **Server**.
- 5 Geef de gebruikersnaam en domeinnaam op in het veld **User name** (Gebruikersnaam) in het volgende formaat:  
Domeinnaam\Gebruikersnaam
- 6 Tip **Request** (Opvragen) aan.

Import User Certificate (Gebruikerscertificaat importeren) gebruiken:



**N.B.:** Voordat u een certificaat installeert, moet u het RSA-wachtwoord van de private sleutel weten.

- 1 Tip **Start**→ **Settings** (Instellingen)→ **Connections** (Verbindingen)→ **Odyssey Client** aan.
- 2 Tip **Tools** (Hulpmiddelen)→ **Import User Certificate** (Gebruikerscertificaat importeren) aan.
- 3 Tip **Browse** (Bladeren) aan om te bladeren naar een **.PEFX**-bestand dat u op uw handheld hebt opgeslagen. Selecteer het bestand en tip **OK** aan.
- 4 Geef het RSA-wachtwoord voor de private sleutel voor dit certificaat op in **Private key password** (Wachtwoord private sleutel). Eventueel kunt u op **Unmask** (Onthullen) klikken om het wachtwoord tijdens het invoeren zichtbaar te maken.
- 5 Tip **Install Certificate** (Installeer certificaat) aan als u klaar bent.

## Werken met infrarood

Infrarood wordt gebruikt om tussen twee apparaten op afstand gegevens te verzenden en ontvangen zoals bijvoorbeeld contactpersonen en afspraken.

Om informatie te verzenden gaat u als volgt te werk:

- 1 Schakel over op het programma waar u het item hebt gecreëerd dat u wilt verzenden en zoek het op in te lijst.
- 2 Stel de infrarode sensoren zodanig op dat er geen obstakels in de weg zitten en zich dichtbij bevinden.
- 3 Tip het item aan en tip vervolgens in het pop-upmenu **Beam** (Overzenden) aan **XXXX**, waarbij xxxx het item is dat u wilt verzenden.

U kunt ook items (met uitzondering van mappen) verzenden vanuit File Explorer (Bestandsverkenner). Tip het item aan dat u wilt verzenden en tip vervolgens in het pop-upmenu **Beam File** (Bestand verzenden) aan.

## Met behulp van draadloze Bluetooth®-technologie

Bluetooth is een draadloze technologie die ten doel heeft om de communicatie tussen apparaten en internet te vereenvoudigen. Het is een open specificatie voor gegevens- en spraakcommunicatie op korte afstand. Bluetooth kan bijvoorbeeld gegevens synchroniseren tussen handhelds en andere computers.

Ondersteunde Bluetooth-profielen zijn:

- Generic Access
- Service Discovery Application
- Seriële poort
- Generic Object Exchange Dial-up Networking
- Object PUSH
- HID

Om een apparaat met draadloze Bluetooth-technologie te configureren in een Pocket PC -omgeving, gaat u als volgt te werk:

- 1 Controleer of de twee apparaten zijn ingeschakeld, vindbaar zijn en zich dichtbij elkaar bevinden.
- 2 Tip **Start**→ **Settings** (Instellingen)→ **tabblad Connections** (Verbindingen) aan.
- 3 Tip **Bluetooth**→ **tabblad Devices** (Apparaten)→ **New Partnership** (Nieuwe partnership) aan. Uw handheld zal naar andere Bluetooth-apparaten zoeken en deze in de lijst weergeven.
- 4 Tip de naam van het andere apparaat aan en tip vervolgens **Next** (Volgende) aan.
- 5 Als u een passleutel wilt gebruiken (aanbevolen voor extra beveiliging), moet u in het veld **Passkey** (Passleutel) een alfanumerieke passleutel van maximaal 16 tekens opgeven en **Next** (Volgende) aantippen. Wilt u geen passleutel gebruiken, dan kunt u het veld **Passkey** (Passleutel) leeg laten en **Next** (Volgende) aantippen.

 **N.B.:** De passleutel voor een Bluetooth-apparaat op afstand treft u normaliter in de gebruikshandleiding voor het desbetreffende apparaat aan. De standaard passleutel voor alle versies van Dell Axim is 1234.

6 Voer dezelfde passleutel voor het andere apparaat op.

7 Tip **Finish** (Voltooien) aan.

Er wordt een actieve verbinding met Draadloze Bluetooth-technologie gemaakt zodat de twee apparaten met elkaar zijn verbonden (paired).

 **N.B.:** Tip voor meer informatie over het gebruik van Draadloze Bluetooth-technologie **Start**→ **Help**→ **Setting Up Connections** (Verbindingen instellen) aan.

## Een modemverbinding maken

Om een modemverbinding te maken gaat u als volgt te werk:

1 Installeer een modemkaart en de nodige adapters om via de seriële poort een externe modem met uw handheld te verbinden.

2 Probeer de volgende gegevens van uw internetprovider te verkrijgen:

- Het inbelnummer van de internetprovider
- De gebruikersnaam en het wachtwoord
- De TCP/IP-instellingen

Een aantal internetproviders vragen om de gebruikersnaam, bijvoorbeeld *MSN/gebruikersnaam*.

3 Tip **Start**→ **Settings** (Instellingen)→ **tabblad Connections** (Verbindingen)→ **Connections** (Verbindingen) aan.

4 Tip bij **My ISP** (Mijn ISP) of **My Work Network** (Mijn werknetwerk) **Add a new modem connection** (Nieuwe modemverbinding toevoegen) aan.

5 Geef een naam voor de verbinding op, bijvoorbeeld **ISP Connection** (ISP-verbinding).

6 Selecteer het type modem in de lijst **Select a modem** (Selecteer een modem) en tip **Next** (Volgende) aan.

Als uw type modem niet in de lijst wordt weergegeven, moet u proberen om de modemkaart opnieuw aan te brengen. Als u gebruikmaakt van een externe modem die via een kabel met uw computer is verbonden, moet u **Hayes Compatible selecteren op COM1**. Raadpleeg voor meer informatie de modemhandleiding van de modem voor meer informatie.

- 7 Geef het telefoonnummer op in de vorm die u zou gebruiken als u het nummer direct zou bellen. Als u een kengetal nodig hebt, moet u controleren of u dit hebt opgegeven. Tip **Next** (Volgende) aan.
- 8 Geef uw gebruikersnaam, wachtwoord en waar van toepassing het domein op. Deze informatie wordt verstrekt door uw internetprovider of netwerkbeheerder.



**N.B.:** De instellingen voor **Advanced** (Geavanceerd) hoeft u in de meeste gevallen niet te wijzigen. De meeste internetproviders maken tegenwoordig gebruik van een dynamisch toegewezen adres.

- 9 Als de internetprovider met wie u een verbinding maakt geen gebruik maakt van een dynamisch toegewezen adres, tikt u **Advanced** (Geavanceerd) en vervolgens het tabblad **TCP/IP** aan en geeft u het adres op.
- 10 Tip **OK** aan.
- 11 Selecteer de andere benodigde opties en tip **Finish** (Voltooien) aan.

Als u Messaging, Internet Explorer Mobile of MSN Messenger opent, zal uw handheld direct een verbinding maken. Als u eenmaal bent verbonden, kunt u:

- E-mailberichten verzenden en ontvangen met behulp van Messaging. Voordat u gebruik kunt maken van Messaging, moet u de gegevens invoeren die Messaging nodig heeft om met de e-mailserver te communiceren. Raadpleeg voor meer informatie "Directe verbinding maken met een e-mailserver" op pagina 113.
- Internet- en WAP-pagina's bezoeken met behulp van Internet Explorer Mobile. Raadpleeg voor meer informatie "Werken met Internet Explorer Mobile" op pagina 127.
- Tekstberichten ontvangen en verzenden met behulp van MSN Messenger. Raadpleeg voor meer informatie "MSN Messenger" op pagina 125.

## Een Ethernet-verbinding maken

De term Ethernet verwijst naar een reeks LAN-producten waarop de IEEE 802.3-standaard van toepassing is. Dit wordt vaak het CSMA/CD - protocol genoemd.

Om een Ethernet-verbinding te maken gaat u als volgt te werk:

- 1 Neem contact op met uw netwerkbeheerder voor een gebruikersnaam, wachtwoord en domeinnaam.
- 2 Installeer waar nodig het stuurprogramma van de netwerkkaart. Raadpleeg voor meer informatie de documentatie die met de netwerkkaart werd geleverd.
- 3 Het venster **Network Settings** (Netwerkinstellingen) zal automatisch verschijnen wanneer u voor de eerste keer de netwerkkaart inbrengt. In dit venster kunt u de netwerkkaart instellen. Tip **Start - Settings** (Instellingen) - het tabblad **Connections** (Verbindingen) aan om de instellingen later te wijzigen.
- 4 Als u specifieke servergegevens moet opgeven, tikt u de desbetreffende adapter en vervolgens **Properties** (Eigenschappen) aan. In sommige gevallen zult u instellingen voor de proxy-server en VPN-verbinding moeten opgeven. Raadpleeg voor meer informatie uw netwerk beheerder.  
 **N.B.:** De meeste netwerken maken gebruik van DHCP (Dynamic Host Configuration Protocol). U hoeft daarom de verbindinginstellingen alleen te wijzigen als uw netwerkbeheerder u daarom vraagt.
- 5 Sluit indien nodig de netwerkkaart aan op het netwerk met behulp van een netwerkkabel. Raadpleeg voor meer informatie de documentatie die met uw netwerkkaart werd geleverd.

## Een VPN-verbinding maken

Een Virtual Private Network (VPN) maakt gebruik van publieke lijnen om knooppunten te verbinden. Deze systemen maken gebruik van encryptie en andere beveiligingsmechanismen om te garanderen dat alleen bevoegde gebruikers toegang tot het netwerk hebben en dat gegevens niet kunnen worden onderscheept.

- 1 Tip **Start** → **Settings** (Instellingen) → tabblad **Connections** (Verbindingen) → **Connections** (Verbindingen) aan.

- 2 Tip **Add a new VPN server connection** (Nieuwe VPN-serververbinding toevoegen aan).



**N.B.:** Als u reeds een VPN-serververbinding hebt gemaakt, tikt u **Edit My VPN Servers** (Mijn VPN-servers bewerken) en vervolgens **New** (Nieuw) aan.

- 3 Geef een naam voor de verbinding op.
- 4 Voer in het veld **Host name/IP** (Hostnaam/IP) de naam van de VPN-server op het IP-adres op. Deze gegevens worden door uw netwerkbeheerder verstrekt.
- 5 Afhankelijk van het type authenticatie dat u voor uw handheld wilt instellen, tikt u **IPSec** of **PPTP** aan naast **VPN type** (VPN-type).  
Als u niet zeker weet welke optie u moet selecteren, moet u contact opnemen met uw netwerk beheerder.
- 6 Tip **Next** (Volgende) aan en geef uw gebruikersnaam, wachtwoord en indien nodig het domein op.
- 7 Installeer indien nodig het stuurprogramma voor de netwerkkaart. Raadpleeg voor meer informatie de documentatie die met de netwerkkaart werd geleverd.
- 8 Tip **Finish** (Voltooien) aan.
- 9 Tip de verbinding aan en tip **Connect** aan om handmatig een verbinding te maken.



**N.B.:** Voor een VPN-verbinding is een fysieke verbinding met een netwerk vereist. Controleer of de eenheid is verbonden met een vast of draadloos netwerk voordat u handmatig een VPN-verbinding maakt.

## Een verbinding verbreken

Om de verbinding te breken gaat u als volgt te werk:

- Om een verbinding te verbreken tikt u de verbinding aan die u wilt verwijderen en tikt u **Delete** (Verwijderen) aan.
- Als u via een kabel of een basisstation bent verbonden, moet u de verbinding van uw handheld met de kabel of het basisstation verbreken.
- Als u via de infrarode sensor bent verbonden, moet u de handheld uit de buurt van de computer verwijderen.
- Als u netwerk(Ethernet-)kaart bent verbonden, moet u de kaart uit uw handheld verwijderen.



## Directe verbinding maken met een e-mailserver

U kunt een verbinding met een e-mailserver maken zodat u e-mailberichten kunt verzenden en ontvangen met behulp van een modem- of netwerkverbinding en Messaging op uw handheld.



**N.B.:** De internetprovider of het netwerk moet gebruikmaken van een POP3- of IMAP4-e-mailserver en een SMTP-gateway.

U kunt meerdere e-mailservices gebruiken om berichten te ontvangen. Voor elke e-mailservice die u wilt gebruiken, moet u eerst de e-mailservice instellen en van een naam voorzien. Als u dezelfde e-mailservice wilt gebruiken om een verbinding met verschillende postvakken te maken, moet u elke postvakverbinding instellen en van een naam voorzien.

Om een e-mailservice in te stellen gaat u als volgt te werk:

- 1 Tip op uw handheld onder **Messaging Accounts**→ **New Account** (Nieuwe account) aan.
- 2 Volg de aanwijzingen van de wizard **E-mail Setup** (E-mailinstallatie).

Tip voor meer informatie **Start**→ **Help** aan.

Om een verbinding met de e-mailserver te maken tikt u **Account**→ **Connect** (Verbinden) aan. Raadpleeg voor meer informatie over het gebruik van het programma Messaging "Messaging" op pagina 91.

## Informatie over verbindingen opvragen

Raadpleeg de volgende bronnen voor informatie over het maken van een verbinding:

- "Messaging" op pagina 91.
- Het online helpbestand op uw handheld. Tip **Start**→ **Help** aan. Tip **Messaging of Connections** (Verbindingen) aan.
- Het helpbestand van ActiveSync op de computer. Klik in ActiveSync op **Help**→ **Microsoft ActiveSync Help**.
- Raadpleeg [www.microsoft.com/windowsmobile](http://www.microsoft.com/windowsmobile) voor informatie over probleemoplossing.



## Programma's toevoegen en verwijderen

Sommige programma's zijn reeds in het ROM-geheugen van uw handheld geïnstalleerd. U kunt deze programma's niet verwijderen. Evenmin is het mogelijk om de inhoud van het ROM-geheugen per ongeluk kwijt te raken. U kunt programma's in het ROM-geheugen bijwerken met behulp van installatieprogramma's met de extensie \*.PKU. U kunt gegevens op een Flash-ROM-geheugen opslaan.

U kunt elk programma dat voor uw handheld is ontwikkeld installeren, mits er op uw handheld genoeg geheugen bevindt. De meest populaire locatie om software voor uw handheld te vinden is op de website van de Microsoft® Windows Mobile™ versie 5.0 voor de Pocket PC Premium Edition: [www.microsoft.com/windowsmobile](http://www.microsoft.com/windowsmobile).

### Programma's toevoegen die gebruikmaken van Microsoft® ActiveSync®

Voordat u software op uw handheld installeert, moet u ActiveSync op de computer installeren. Zie **ActiveSync Help** op de computer voor meer informatie.



**N.B.:** Klanten moeten beschikken over ActiveSync versie 4.0 of later voordat ze gebruikmaken van de Axim. ActiveSync versie 4.0 of later is beschikbaar op de cd *Getting Started* (Aan de slag). Raadpleeg voor meer hulp met betrekking tot ActiveSync, de volgende website:  
<http://www.microsoft.com/windowsmobile/help/activesync/default.aspx>

- 1 Ga na welk type toestel u hebt en met welk type processor de handheld is uitgerust, zodat u weet welke versie van de software u moet installeren:
  - a Tip **Start** → **Settings** (Instellingen) aan.
  - b Tip op het tabblad **System** (Systeem) **About** (Over) aan.
  - c De processorgegevens vindt u op het tabblad **Version** (Versie).

- 2 Download de software naar de computer (of maak gebruik van de *Getting Started* (Aan de slag)-cd of de diskette die de software bevat). U ziet mogelijk een afzonderlijk \*.exe- of \*.zip-bestand, een bestand genaamd **Setup.exe** of verschillende versies van bestanden voor uiteenlopende typen toestellen en processoren. Controleer dat u het juiste programma selecteert voor de Pocket PC en het processortype van uw apparaat.
- 3 Lees alle installatieaanwijzingen, leesmij-bestanden en documentatie die met het programma worden meegeleverd. Veel programma's gaan vergezeld van speciale installatieinstructies.
- 4 Sluit uw apparaat op de computer aan.
- 5 Dubbelklik het \*.exe-bestand.

Als het bestand een installatiebestand is, zal de installatiewizard starten. Volg de aanwijzingen op het scherm. Als de software eenmaal op de computer is geïnstalleerd, zal het installatieprogramma automatisch de software op uw toestel overzetten.

Als het bestand geen installatiebestand is, zult u een foutmelding zien die meldt dat het programma weliswaar geldig is, maar voor een ander type computer is bestemd. Dit bestand moet u naar uw handheld overzetten. Als u geen installatieaanwijzingen voor het programma in het leesmij-bestand of de documentatie aantreft, moet u ActiveSync Explore gebruiken om het programmabestand naar de map **Program Files** (Programmabestanden) op de handheld te kopiëren. Raadpleeg het helpbestand voor ActiveSync om de computer voor meer informatie over het kopiëren van bestanden.

Om een programma te openen nadat de installatie is voltooid, tikt u **Start**→ **Programs** (Programma's) en vervolgens het programmapictogram aan.

## Programma's downloaden

- 1 Ga na welk type toestel u hebt en met welk type processor de handheld is uitgerust, zodat u weet welke versie van de software u moet installeren:
  - a Tip **Start**→ **Settings** (Instellingen) aan.
  - b Tip op het tabblad **System** (Systeem) **About** (Over) aan.
  - c De processorgegevens vindt u op het tabblad **Version** (Versie).

- 2 Gebruik Internet Explorer Mobile om het programma naar uw handheld te downloaden. Wellicht ziet u een afzonderlijk \*.exe-bestand of \*.zip-bestand, een bestand genaamd **Setup.exe** of verschillende versies van bestanden voor verschillende typen toestellen en processoren. Controleer dat u het juiste programma selecteert voor de Pocket PC en het processorstype van uw apparaat.
- 3 Lees alle installatieaanwijzingen, leesmij-bestanden en documentatie die met het programma worden meegeleverd. Veel programma's gaan vergezeld van speciale installatie aanwijzingen.
- 4 Tip het bestand, bijvoorbeeld een \*.exe-bestand aan.  
De installatiewizard wordt gestart. Volg de aanwijzingen op het scherm.

## Een programma aan het menu Start toevoegen

- 1 Tip **Start** → **Settings** (Instellingen) aan.
- 2 Tip **Menus** (Menu's) en vervolgens het selectievakje voor het programma aan.

Als het programma niet in de lijst wordt weergegeven, kunt u op de handheld File Explorer (Bestandsverkenner) gebruiken om het programma naar het **menu Start** te verplaatsen, of op de computer ActiveSync gebruiken om een snelkoppeling naar het programma te maken. Hiertoe doet u het volgende:

- a Gebruik Explorer (Verkenner) in ActiveSync om de bestanden op uw handheld te verkennen en het programma te vinden.
- b Klik met de rechtermuisknop het programma aan en klik op **Create Shortcut** (Snelkoppeling maken).
- c Verplaats de snelkoppeling naar de map **Start Menu** in de Windows-map.  
De snelknop verschijnt nu in het menu **Start**. Raadpleeg voor meer informatie het helpbestand van ActiveSync op de computer.

## Programma's verwijderen

- 1 Tip **Start**→ **Settings** (Instellingen) aan.
- 2 Tip **System** (Systeem)→ **Remove Programs** (Programma's verwijderen) aan.
- 3 Tip de naam van het programma aan en tip de optie **Delete** (Verwijderen) aan in het pop-up menu.  
Als het programma niet in de lijst met geïnstalleerde programma's wordt weergegeven, moet u op uw handheld **File Explorer** (Bestandsverkenner) gebruiken om het programma te vinden.

# Met vergezellende programma's werken

Vergezellende programma's zijn onder andere Word Mobile, Excel Mobile, PowerPoint Mobile en Windows Media Player voor de Pocket PC.

Om een vergezellend programma op uw handheld te gebruiken, tikt u **Start**→ **Programs** (Programma's) en vervolgens de programmanaam aan.



**N.B.:** Voordat u de handheld voor de eerste keer op een computer aansluit, moet u ActiveSync op de computer installeren met behulp van de Dell™ *Getting Started* (Aan de slag) -cd.

## Word Mobile

Word Mobile werkt in combinatie met Microsoft Word op de computer om u makkelijke toegang te bieden tot exemplaren van uw documenten. U kunt nieuwe documenten op uw handheld creëren of documenten van de computer naar de handheld kopiëren. Synchroniseer documenten tussen uw computer en toestel om de gegevens op beiden upto-date te houden.

Gebruik Word Mobile om documenten zoals brieven, vergaderingsverslagen en reisverslagen te creëren.

Om een nieuwe bestand te maken gaat u als volgt te werk:

- 1 Tip **Start**→ **Programs** (Programma's)→ **Word Mobile** aan.
- 2 Tip **New** (Nieuw) aan.

Er verschijnt een leeg document. Als u in het dialoogvenster **Options** (Opties) een sjabloon voor nieuwe documenten hebt geselecteerd, verschijnt het sjabloon, reeds vergezeld van de juiste tekst en opmaak.



U kunt slechts één document tegelijk openen. Als u een tweede document opent, zult u worden gevraagd om het eerste document op te slaan. U kunt een document creëren, opslaan of bewerken in tal van formaten, zoals Word (.doc) een Word-template (.dot), Rich Text Format (.rtf) en platte tekst (.txt).

Word Mobile bevat een lijst met de bestanden die op uw handheld zijn opgeslagen. Tip een bestand in de lijst aan om het te openen. Om bestanden te verwijderen, kopiëren of verzenden tikt u een bestand in de lijst aan. Selecteer vervolgens de gewenste actie in het pop-upmenu.

U kunt informatie in Word Mobile invoeren door te typen, schrijven, tekenen of een opname te maken. Deze modi worden weergegeven in het menu **View** (Beeld). Elke modus heeft zijn eigen werkbalk, die u kunt weergeven en verbergen door het pictogram **Show/Hide Toolbar** (Werkbalk weergeven/verbergen) op de opdrachtbalk aan te tippen.



Om de zoomfactor te wijzigen, tikt u **View** (Beeld)→**Zoom** aan en selecteert u het gewenste percentage. Selecteer een hoger percentage om tekst in te voeren en een lager percentage om meer van uw document te zien.

Als u een Word-document opent dat op een computer is gemaakt, selecteert u **Wrap to Window** (Terugloop volgens venster) in het menu **View** (Beeld), zodat u het hele document kunt zien.

## Excel Mobile

Excel Mobile werkt in combinatie met Microsoft Excel op de computer om u eenvoudige toegang tot uw werkboeken te bieden. U kunt nieuwe werkboeken op uw handheld maken of werkboeken van uw computer naar uw handheld kopiëren. Synchroniseer werkboeken tussen uw computer en uw handheld om op beiden over up-to-date gegevens te kunnen beschikken.

Gebruik Excel Mobile om werkboeken zoals kostenrapporten en kilometerdeclaraties te maken.

Om een nieuwe bestand te maken gaat u als volgt te werk:

- 1 Tip **Start**→**Programs** (Programma's)→**Excel Mobile** aan.
- 2 Tip **New** (Nieuw) aan.

Er verschijnt een leeg werkboek. Als u een sjabloon voor nieuwe werkboeken hebt geselecteerd in het dialoogvenster **Options** (Opties), zal de sjabloon verschijnen, reeds vergezeld van de juiste formules en opmaak.

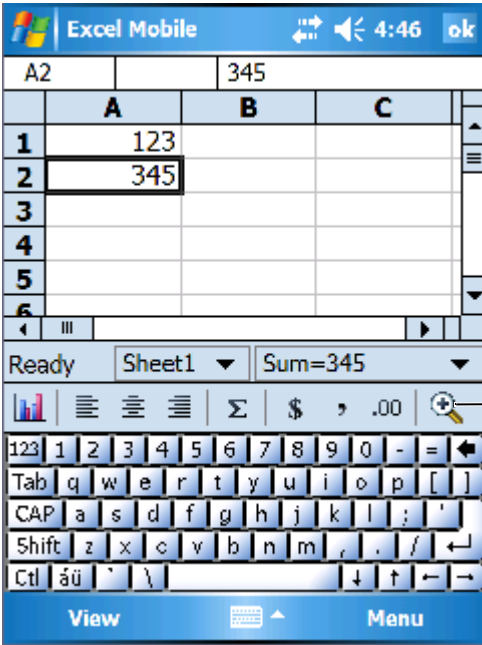

opmaakwerkbalk

U kunt slechts één werkboek tegelijkertijd openen. Als u een tweede werkboek opent, zult u worden gevraagd om het eerste werkboek op te slaan. U kunt werken in tal van formaten documenten maken, opslaan of bewerken, zoals in Excel template-formaat (.xlt) en Excel-formaat (.xls).

Excel Mobile bevat een lijst van de bestanden die op uw handheld zijn opgeslagen. Tip een bestand in de lijst aan om het te openen. Om bestanden te verwijderen, kopiëren of verzenden tikt u een bestand in de lijst aan. Selecteer vervolgens de gewenste actie in het pop-upmenu.

Excel Mobile biedt fundamentele spreadsheethulpmiddelen zoals formules, sorteer- en filterfuncties. Tip **View** (Beeld) → **Toolbar** (Werkbalk) aan om de werkbalk weer te geven.

## Tips voor het werken in Excel Mobile

Gebruik de volgende tips als u met grote werkbladen in Excel Mobile werkt:

- Om het volledige beeldscherm te gebruiken doet u het volgende: Tip **View** (Beeld) → **Full Screen** (Volledig beeldscherm) aan om zoveel mogelijk van uw werkblad te zien. Om de modus Volledig beeldscherm te verlaten, tipt u **Restore** (Herstellen) aan.
- Om vensterelementen weer te geven en verbergen gaat u als volgt te werk: Tip **View** (Beeld) een en tip vervolgens de elementen aan die u wilt weergeven of verbergen.
- Om een paneel van een werkblad te bevroren gaat u als volgt te werk: Selecteer de cel waar u panelen wilt bevroren. Tip **View** (Beeld) → **Freeze Panes** (Panelen bevroren) aan. Het verdient de aanbeveling om de bovenste en uiterst linkse panelen in een werkblad te bevroren om ervoor te zorgen dat de koppen zichtbaar blijven als u door een werkblad beweegt.
- Om panelen onder te verdelen in verschillende gebieden van een groot werkblad gaat u als volgt te werk: Tip **View** (Beeld) → **Split** (Splitsen) aan. Sleep de splitsbalk naar de gewenste locatie. Tip **View** (Beeld) → **Remove Split** (Splitsing verwijderen) om de splitsing te verwijderen.
- Om rijen en kolommen weer te geven en verbergen gaat u als volgt te werk: Om een rij of kolom te verbergen moet u een cel in de rij of kolom selecteren die u wilt verbergen. Tip **Menu** → **Format** (Opmaak) → **Row** (Rij) of **Column** (Kolom) → **Hide** (Verbergen) aan. Om een verborgen rij of kolom weer te geven, tipt u **Menu** → **Edit** (Bewerken) → **Go To** (Ga naar) aan en geeft u een verwijzing op die zich in de verborgen rij of kolom bevindt. Tip vervolgens **Menu** → **Format** (Opmaak) → **Row** (Rij) of **Column** (Kolom) → **Unhide** (Opnieuw weergeven) aan.

Tip **Start** → **Help** aan voor meer informatie over het gebruik van Excel Mobile.

# PowerPoint Mobile

PowerPoint Mobile werkt in combinatie met Microsoft PowerPoint op de computer om u eenvoudige toegang te bieden tot exemplaren van uw diapresentaties. Veel presentatie-elementen die in diapresentaties zijn ingebouwd, zoals overgangen en animaties, zullen op de handheld ook worden afgespeeld. Als de presentatie als getimed diapresentatie is ingesteld, zullen dia's elkaar automatisch opvolgen. Links naar URL's worden ook ondersteund.

PowerPoint-functies die niet op de handheld worden ondersteund zijn onder meer:

- **Notes (Notities):** Notities voor dia's zullen niet zichtbaar zijn.
- **Dia's bewerken of opnieuw rangschikken:** PowerPoint Mobile is slechts een viewer.

Om een presentatie te starten gaat u als volgt te werk:

- 1 Tip **Start** → **Programs** (Programma's) → **PowerPoint Mobile** aan.
- 2 In de presentatielijst tipt u de diapresentatie aan die u wilt zien.
- 3 Tip de huidige dia aan om op de volgende dia over te gaan.  
Als de presentatie is ingesteld als een getimed diapresentatie, zullen dia's elkaar automatisch opvolgen.

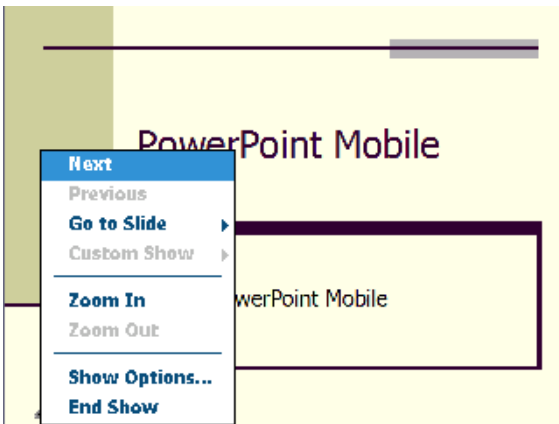

U kunt slechts één document tegelijk openen. Als u een tweede bestand opent, zult u worden gevraagd om het eerste bestand op te slaan en te sluiten. U kunt een document in tal van formaten weergeven, met inbegrip van PowerPoint (.ppt) en PowerPoint Mobile (.pps).

PowerPoint Mobile bevat een lijst van de bestanden die op uw handheld zijn opgeslagen. Tip een bestand in de lijst aan om het te openen. Om bestanden te verwijderen, kopiëren of verzenden tikt u een bestand in de lijst aan. Selecteer vervolgens de gewenste actie in het pop-upmenu.

## MSN Messenger

Met het instant message-programma MSN Messenger kunt u:

- Zien wie online is.
- Tekstberichten zenden en ontvangen.
- Conversaties starten met groepen contactpersonen via tekstberichten.

Om MSN Messenger te kunnen gebruiken hebt u een Microsoft Passport-account nodig of een Microsoft Exchange e-mailaccount. U moet over een Microsoft-paspoort beschikken om de MSN Messenger Service te gebruiken. Als u over een Hotmail- of MSN-account beschikt, zult u tevens een Microsoft-paspoort hebben. Als u eenmaal een Microsoft Passport- of Microsoft Exchange-account hebt verkregen, bent u klaar om uw account in te stellen.



**N.B.:** Meld u aan voor een gratis Microsoft Passport-account op [www.passport.com](http://www.passport.com). Haal een gratis Microsoft Hotmail-adres op via [www.hotmail.com](http://www.hotmail.com).

Om op MSN Messenger over te schakelen, tikt u **Start**→ **Programs** (Programma's)→ **Pocket MSN**→ **MSN Messenger** aan.



**N.B.:** De beschikbaarheid van MSN Messenger is afhankelijk van de taal.

### Instellen

Voordat u een verbinding kunt maken, moet u de gegevens van uw Paspoort- of Exchange account opgeven.

Om een account in te stellen en zich aan te melden doet u het volgende:

- 1 Tip **Start**→ **Programs** (Programma's)→ **Pocket MSN**→ **MSN Messenger** aan.
- 2 Tip **Menu**→ **Options** (Opties) aan.

- 3 Geef uw Passport- of Exchange-accountgegevens op.
- 4 Tip het aanmeldvenster aan en geef uw e-mailadres en wachtwoord op om u aan te melden.

## Met contactpersonen werken

Het MSN Messenger-venster geeft in één oogopslag al uw contactpersonen weer, onderverdeeld in de categorieën **Online** en **Offline**. Vanuit dit overzicht kunt u als u online bent chatten, een e-mailbericht versturen, een contactpersoon blokkeren of contactpersonen uit de lijst verwijderen met behulp van het pop-upmenu.



**N.B.:** Als u op de computer reeds MSN Messenger gebruikt, zullen uw contactpersonen op uw handheld worden weergegeven. U hoeft ze zelf niet toe te voegen.

Om te zien wie online is zonder dat men u kunt zien, tikt u **Menu**→ **My Status** (Mijn)→ **Appear Offline** (Offline weergeven) aan.

Als u een contactpersoon blokkeert, zal het lijken alsof u offline bent. U zult echter nog steeds op de lijst van contactpersonen van die persoon worden weergegeven. Om het blokkeren van een contactpersoon ongedaan te maken, tikt u de contactpersoon aan en vervolgens **Unblock** (Blokkeren opheffen) in het pop-upmenu.

## Met contactpersonen chatten

- Tip een contactpersoon aan om een chatvenster te openen. Voer een bericht in in het tekstveld onderaan het scherm of tip **My Text** (Mijn Tekst) aan om een vooraf ingesteld bericht in te voegen. Tip vervolgens **Send** (Verzenden) aan.
- Om een andere contactpersoon uit te nodigen voor een chat met meerdere gebruikers, tikt u **Menu**→ **Chats**→ **Invite** (Uitnodigen) aan en vervolgens de contactpersoon die u wilt uitnodigen.
- Om terug te keren naar het hoofdvenster zonder een chatsessie te sluiten, tikt u het pictogram **Contacts** (Contactpersonen) aan. Om terug te keren naar uw chatvenster tikt u **Chats** aan en selecteert u de persoon met wie u aan het chatten was.
- Om na te gaan of de contactpersoon met wie u aan het chatten bent reageert, moet u kijken of er onder het tekstveld een bericht verschijnt.

Tip voor meer informatie over het gebruik van MSN Messenger **Start**→ **Help** aan.

## Microsoft Windows Media<sup>®</sup> Player voor de Pocket PC

Gebruik Windows Media Player 10.0 voor de Pocket PC om digitale audio en videobestanden af te spelen die zijn opgeslagen op uw handheld of op een netwerk. Om over te schakelen op Windows Media Player voor de Pocket PC tipt u **Start**→ **Windows Media** aan.

Gebruik Windows Media Player op de computer om digitale audio- en videobestanden naar uw Pocket PC te kopiëren. U kunt Windows Media- en MP3-bestanden op uw Pocket PC afspelen. Tip voor meer informatie over het gebruik van Windows Media Player voor de Pocket PC **Start**→ **Help** aan.

## Werken met Internet Explorer Mobile

Gebruik Internet Explorer Mobile om internet- of WAP-pagina's te bezoeken:

- Tijdens synchronisatie met de computer kunt u uw favoriete links en mobiele favorieten downloaden die in de submap **Mobile Favorites** (Mobiele favorieten) in Internet Explorer op de computer zijn opgeslagen.
- Maak verbinding met een internetprovider of netwerk om op internet te surfen. Raadpleeg voor meer informatie over het maken van een verbinding met internet "Een verbinding maken" op pagina 99.

Als de handheld is verbonden met een internetprovider of een netwerk, kunt u tevens bestanden en programma's van internet of het intranet downloaden.

Om Internet Explorer Mobile te gebruiken, tipt u **Start**→ **Internet Explorer Mobile** aan.

## Mobiele favorieten

Als u op de computer gebruikmaakt van Microsoft Internet Explorer 5.0, kunt u mobiele favorieten naar uw handheld downloaden. Tijdens het synchroniseren van mobiele favorieten wordt internetcontent naar uw handheld gedownload, zodat u pagina's kunt bekijken terwijl u niet bent verbonden met de internetprovider en de computer. Gebruik de Internet Explorer plug-in die samen met Microsoft ActiveSync<sup>®</sup> is geïnstalleerd om snel mobiele favorieten te maken.

Om een mobiele favoriet op de computer te maken en deze naar uw handheld te downloaden gaat u als volgt te werk:

- 1 Open Internet Explorer op uw computer en klik op **Tools**→**Create Mobile Favorite** (Mobiele favoriet aanmaken).
- 2 Om de naam van de link te wijzigen, moet u een nieuwe naam opgeven in het venster **Name** (Naam).
- 3 Geef een updateplanning op voor **Update** (optioneel).
- 4 Klik op **OK**.

Internet Explorer downloadt de laatste versie van de pagina naar uw computer.

- 5 Klik in Internet Explorer op de computer met de rechtermuisknop op de mobiele favoriet en klik op **Properties** (Eigenschappen).
- 6 Geef op het tabblad **Download** het aantal niveaus op die u wilt downloaden. Ga slechts één niveau diep om op de handheld geheugen te bewaren.
- 7 Synchroniseer uw handheld en computer.

Mobiele favorieten die in de map **Mobile Favorites** (Mobiele favorieten) in Internet Explorer zijn opgeslagen, worden naar uw toestel gedownload.

Als u geen updateplanning hebt opgegeven tijdens stap 3 zult u handmatig content moeten downloaden om de gegevens op de computer en toestel up-to-date te houden. Voordat met uw handheld synchroniseert, moet u op de computer in Internet Explorer op **Tools** (Hulpmiddelen) en vervolgens op **Synchronize** (Synchroniseren) klikken. De datum in de kolom **Last Updated** (Laatst bijgewerkt) heeft betrekking op de laatste keer dat er content naar de computer is gedownload. U kunt waar nodig handmatig content downloaden.



**N.B.:** U kunt een pictogram voor het maken van mobiele favorieten aan de werkbalk van Internet Explorer toevoegen. Klik op de computer in Internet Explorer op **View** (Beeld)→**Toolbars** (Werkbalken) en klik vervolgens op **Customize** (Aanpassen).



## Geheugen bewaren

Mobiele favorieten nemen op uw handheld opslaggeheugen in. Om de hoeveelheid gebruikt geheugen te minimaliseren, gaat u als volgt te werk:

- Zet afbeeldingen en geluiden uit of zet het downloaden van mobiele favorieten naar de handheld stop via de instellingen voor **Favorites** (Favorieten) in de ActiveSync-opties. Raadpleeg voor meer informatie het helpbestand van ActiveSync op de computer.
- Beperk het aantal gelinkte pagina's dat wordt gedownload. Klik op de computer in Internet Explorer met de rechtermuisknop op de mobiele favoriet die u wilt wijzigen en klik op **Properties** (Eigenschappen). Geef op het tabblad **Download** de waarde **0** of **1** op als aantal gelinkte pagina's dat u wilt downloaden.

## Map Mobile Favorites (Mobiele favorieten)

Alleen items die in de submap **Mobile Favorites** (Mobiele favorieten) (in de map **Favorites** (Favorieten)) in Internet Explorer op de computer worden opgeslagen, worden met uw handheld gesynchroniseerd. De map werd automatisch gecreëerd tijdens de installatie van ActiveSync.

## Favoriete links

Tijdens synchronisatie wordt de lijst met favorieten in de map **mobiele favorieten** op de computer gesynchroniseerd met Internet Explorer Mobile op uw handheld. De computer en de handheld worden bijgewerkt. Elke lijst wordt bijgewerkt wanneer u een synchronisatiesessie uitvoert. Tenzij u de favoriete link aanmerkt als een mobiele favoriet, zal alleen de link naar uw handheld worden gedownload—u moet een verbinding met uw internetprovider of netwerk maken om de inhoud van de link te bekijken. Raadpleeg voor meer informatie over synchronisatie het helpbestand van ActiveSync op de computer.

# Mobiele favorieten bekijken en op internet surfen

U kunt Internet Explorer Mobile gebruiken om mobiele favorieten en kanalen te bezoeken die u naar uw handheld hebt gedownload zonder een verbinding met internet te maken. U kunt ook een verbinding met internet maken via een internetprovider of een netwerkverbinding en op het web surfen.



favorietenpictogram

Om mobiele favorieten en kanalen weer te geven gaat u als volgt te werk:

- 1 Tip het favorietenpictogram aan om de lijst met favorieten weer te geven.
- 2 Tip de pagina aan die u wilt weergeven.

De pagina die het laatst werd gedownload tijdens synchronisatie met de computer zal verschijnen. Als de pagina zich niet op uw handheld bevindt, zal de favoriet niet beschikbaar zijn. U moet uw handheld opnieuw met de computer synchroniseren om de pagina naar uw handheld te downloaden of een internetverbinding maken om de pagina te bezoeken.

Om op internet te surfen, moet u een verbinding maken met uw internetprovider of bedrijfsnetwerk via **Connections** (Verbindingen), zoals beschreven in "Een verbinding maken" op pagina 99.



**N.B.:** Om een favoriete link toe te voegen, moet u de pagina bezoeken die u wilt toevoegen. Tip vervolgens de optie **Add to Favorites** (Aan favorieten toevoegen) aan.

Om een internetverbinding te maken en op het web te surfen, kunt u een van de volgende acties uitvoeren:

- Tip het pictogram **Favorites** (Favorieten) aan en tip vervolgens de favoriete pagina aan die u wilt weergeven.
- In het adresveld dat bovenin Internet Explorer verschijnt, geeft u het internetadres op dat u wilt bezoeken. Tip het pictogram rechts daarvan aan of de pijl naar beneden om eerder ingevoerde adressen te selecteren.



# Onderhoud en probleemoplossing

## De Axim onderhouden

Om periodiek onderhoud uit te voeren op uw handheld kunt u de Dell Axim Self Diagnostic Utility op de *Getting Started* (Aan de slag)-cd gebruiken. Dit diagnostische hulpmiddel test verschillende functies van uw handheld: knoppen, versie van het besturingssysteem, batterijstatus, video play, LED-lampje, driver, spiegelmodus, Bluetooth, Wireless en USB Link Test.

### De Diagnostic Utility installeren

Om het hulpmiddel te installeren gaat u als volgt te werk:

- 1 Maak in ActiveSync een verbinding tussen de handheld en een computer.
- 2 Plaats de *Getting Started* (Aan de slag)-cd in het cd-station van de computer.
- 3 Klik op **Getting Started** (Aan de slag) → **Enhance Your Experience** (Verbeter uw ervaring) → **Tools** (Hulpmiddelen).
- 4 Selecteer in het menu tools selection (hulpmiddelselectie) **Pocket PC Applications** (Pocket PC-toepassingen).
- 5 Ga naar beneden in de lijst totdat u **Dell Axim X51/X51v Self-Diagnostic Utility** ziet.
- 6 Klik op **Details** → **Install** (Installeren).
- 7 Volg de aanwijzingen op het beeldscherm om de Self-Diagnostic Utility te installeren.

Om een diagnostische test uit te voeren, tikt u **Start** → **Programs** → **Axim Self-Diagnostics** (Axim zelfdiagnose) aan.

# Probleemwijzer

De volgende tabel geeft een overzicht van een aantal veel voorkomende problemen die u kunt tegenkomen en mogelijke oplossingen voor deze problemen. Om een probleem op te lossen moet u een enkele oplossing uit de lijst selecteren of een combinatie van oplossingen in de weergegeven volgorde selecteren.

Raadpleeg voor een zachte of harde reset "De Axim resetten" op pagina 56.

Probleem	Oplossing
Het apparaat vond geen hardware met een vormfactor zoals een Compact Flash II- of Secure Digital-kaart.	<ul style="list-style-type: none"><li>• Verwijder de kaart uit de sleuf en voer een zachte reset uit.</li><li>• Als de kaart zelfs niet na een soft reset wordt gedetecteerd, moet u deze uit de kaartsleuf verwijderen en een harde reset uitvoeren.</li><li>• Voor bepaalde kaarten is specifieke software vereist. Installeer indien nodig de relevante software.</li></ul>
Het systeem reageert niet op de aanraakstift	<ul style="list-style-type: none"><li>• Maak het aanraakscherm schoon.</li><li>• Controleer de knopvergrendeling aan de linkerzijde van het systeem.</li><li>• Maak het aanraakscherm schoon.</li><li>• Voer een zachte reset uit op de handheld.</li></ul>
Het systeem reageert niet op knopopdrachten.	<ul style="list-style-type: none"><li>• Controleer de knopvergrendeling aan de linkerzijde van het systeem.</li><li>• Tip <b>Unlock</b> (Ontgrendelen) aan in het venster Today (Vandaag) als de handheld zich in vergrendelde staat bevindt.</li><li>• Controleer de instellingen voor de knoptoewijzingen.</li><li>• Voer een zachte reset uit op de handheld.</li></ul>

<b>Probleem</b>	<b>Oplossing</b>
De handheld meldt een geheugenfout	<ul style="list-style-type: none"> <li>• Voer de zelfdiagnostetest uit op de handheld.</li> <li>• Voer een zachte reset uit op de handheld.</li> <li>• Voer een harde reset uit op de handheld maar wis geen gegevens.</li> <li>• voer een harde reset uit op de handheld en wis gegevens.</li> </ul>
Het Bluetooth-toetsenbord werkt niet	<ul style="list-style-type: none"> <li>• Houd de <b>linker CTRL-toets, linker FN-toets en rechter FN-toets</b> gedurende 3-5 seconden ingedrukt.</li> <li>• Voer een zachte reset uit op de handheld en <ul style="list-style-type: none"> <li>• Tip <b>Start</b> → <b>Settings</b> (Instellingen) → <b>Dell Axim Executive Keyboard</b> (Dell Axim Executive-toetsenbord) aan</li> <li>• Tip <b>Enable</b> (Inschakelen) aan en probeer om het toetsenbord opnieuw in te stellen</li> </ul> </li> <li>• Vervang de batterijen in het toetsenbord.</li> <li>• Voer een harde reset uit op de handheld en installeer de driver voor het toetsenbord opnieuw.</li> </ul>
De GPS-eenheid wordt na een nieuwe zoekopdracht niet in Bluetooth Manager weergegeven	Klik op <b>New Partnership</b> (Nieuwe partnership) om een nieuwe zoekopdracht voor apparaten te beginnen.
Er wordt geen GPS-signaal als de handheld op het dashboard wordt geplaatst	Veel nieuwe auto's van VW, BMW en Mercedes zijn uitgerust met een metalen UV-filter op de voorruit die GPS-signalen blokkeert. Probeer de GPS-eenheid in de buurt van de achter ruit te positioneren.

Probleem	Oplossing
Ik wacht op een GPS-signaal of er verschijnt geen GPS-informatie in het GPS-statusvenster	<ul style="list-style-type: none"> <li>• Schakel de GPS-eenheid uit en schakel de eenheid opnieuw in.</li> <li>• Controleer <b>Bluetooth Manager</b> op een seriële poortverbinding.</li> <li>• Gebruik <b>Auto Detect</b> (Autodetectie) in de navigatiesoftware om de juiste COM-poort en baudfrequentie te vinden.</li> <li>• Controleer de locatie van de GPS-eenheid - De bovenkant van de eenheid moet naar boven zijn gericht.</li> </ul>
Probleemoplossing voor Microsoft ActiveSync met behulp van uw Dell Axim handhelds	<p>Start Microsoft ActiveSync op de computer en klik op <b>Help</b>→ <b>Microsoft ActiveSync</b> voor het hulpbestand.</p> <p>Raadpleeg voor meer informatie over probleemoplossing voor Microsoft ActiveSync</p> <p><a href="http://www.microsoft.com/windowsmobile/help/activesync/default.msp">http://www.microsoft.com/windowsmobile/help/activesync/default.msp</a></p>

Raadpleeg de handleiding op de cd die met uw toetsenbord werd meegeleverd voor meer informatie over de stappen in het probleemoplossingsproces.



## Beveiligingswaarschuwing tijdens downloaden

Het volgende File Download Security Warning-bericht verschijnt wanneer u software probeert te installeren op uw Dell-systeem met Microsoft® Window® XP Service Pack 2 (SP2).

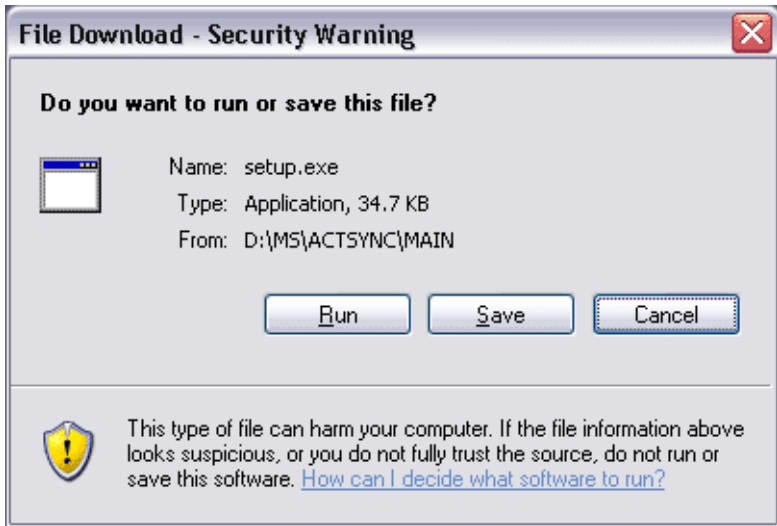

Deze melding verschijnt als voorzorgsmaatregel wanneer u probeert om software op het systeem te installeren. Dit gebeurt ongeacht de leverancier van de software die u probeert te installeren.



**N.B.:** Deze waarschuwing wijst niet op een probleem met uw Dell-systeem.



# Bijlage

## Specificaties

---

### Systeminformatie

---

Processor	Hoog	Intel® XScale™ PXA270-processor met maximaal 624 MHz
	Medium	Intel® XScale™ PXA270-processor met maximaal 520 MHz
	Laag	Intel® XScale™ PXA270-processor met maximaal 416 MHz
Memory (Geheugen)	Hoog	64 MB/256 MB NAND Flash-ROM-geheugen
	Medium	64 MB/128 MB NAND Flash-ROM-geheugen
	Laag	64 MB/128 MB NAND Flash-ROM-geheugen
Besturingssysteem		Microsoft® Windows Mobile™ versie 5.0 software voor de Pocket PC Premium Edition

---

### Beeldscherm

---

Type		QVGA, VGA TFT-kleurenscherm 16-bit, aanraakgevoelig, transflectief scherm
Afmetingen	Hoog	3.7 inch (VGA)
	Medium	3.5 inch (QVGA TFT)
	Laag	3.5 inch (QVGA TFT)
Resolutie		240 x 320 bij 65.536 kleuren (QVGA) 480 x 640 bij 65.536 kleuren (VGA)
LCD-helderheid		QVGA: 100 nits VGA: 100 nits

---

## Knoppen en lampjes

---

Navigatie	5-wegs navigatieknop
Knoppen:	vier programmaknoppen: Calendar (Kalender), Contacts (Contactpersonen), Messaging, Home aan/uit-knop aan/uit-knop voor draadloze WLAN/Bluetooth <sup>®</sup> -technologie spraakopnameknop resetknop vergrendelingsknop
Lampjes:	synchronisatie/communicatie waarschuwing bij gebeurtenissen oplaadstatus

---

## Uitbreidingsleuven

---

Secure Digital geheugenkaart	één Secure Digital geheugenkaartsleuf (3.3v) ondersteunt 1-bits en 4-bits SDIO-kaarten
CompactFlash-kaart	een CompactFlash Type II-kaartsleuf (3.3v)

---

## Poorten en aansluitingen

---

Infrarood	standaard v1.2 (115 kbps)
Basisstation/synchronisatieuitgang	36 pins uitgang
Audio	stereokoptelefoon met aansluiting voor monomicrofoons

---

**Fysiek**

---

## Afmetingen:

Lengte	119,0 mm (4,69 inch)
Breedte	73,0 mm (2,87 inch)
Hoogte	16,9 mm (0,67 inch)

Gewicht	Hoog	175 g (6.2 oz) VGA met standaard batterij
<b>N.B.:</b> Het hier beschreven gewicht heeft betrekking op de handheld, exclusief de CompactFlash-kaart of Secure Digital geheugenkaart.	Medium	167 g (5.9 oz) VGA met standaard batterij
	Laag	167 g (5.9 oz) VGA met standaard batterij

---

**Audio**

---

Audiocontroller	WM8750L geluidschip
Stereoconversie	16 bits stereo; monsterfrequentie van 8,0, 11.025, 22,05, en 44,1 KHz
Opslaan	full duplex opname/afspelen
Microfoon/speaker	geïntegreerd
Koptelefoon	stereo-uitgang

---

**Graphics**

---

Hoog	Marathon
------	----------

---

**Draadloze connectiviteit**

---

WLAN (802.11b)	Hoog	802,11b
	Medium	802,11b
	Laag	alleen SDIO-kaarten (CF-kaarten niet ondersteund)
Netwerkstandaard		IEEE 802.11b
Gegevenssnelheid		1 Mbps, 2 Mbps, 5,5 Mbps, 11 Mbps
Modulatie		CCK (11 Mbps, 5,5 Mbps); DQPSK (2 Mbps); DBSPK (1 Mbps)
Netwerkarchitectuur		ad-hoc en infrastructuur
Frequentiebereik		2,4–2,497 GHz
Operationele kanalen		1–11 (Noord-Amerika); 1–13 (Europa en Japan)
RF stroomuitvoer		maximaal 13,0 dBm
Bereik		binnenshuis — tot 10 m (120 ft) bij 5 Mbps en 75 m bij 0,5 Mbps
Client utility		automatisch locatieprofiel, locatietest, diagnostiek, huidige verbindingstatus, pingen
Softwareondersteuning		Wi-Fi-gecertificeerd
Lampjes		groen (WLAN-status) blauw (status draadloze Bluetooth- technologie)
Schakelaar		handmatig radio aan/uit (hardwareknop en softwareschakelaar) ter voldoening van beperkingen tijdens vliegen
Draadloze Bluetooth- technologie		2,4 GHz ISM-frequentieband; compatibele draadloze Bluetooth 1.2- technologie; met inbegrip van Bluetooth- beheer op basis van draadloze technologie; categorie II-apparaat; maximaal 4 dBm uitvoerstrom; 3,3V werkstroom; UART-interface

---

**Stroomtoevoer**

---

## Batterijtype:

Main (Hoofd)	1100-mAh lithium-ion verwijderbaar, oplaadbare batterij (standaard) 2200-mAh lithium-ion verwijderbaar, oplaadbare batterij (optioneel)
Back-up	Generator voor het behouden van RTC-gegevens

## Wisselstroomadapter:

Toevoerspanning	100–240 VAC
Frequentie	50–60 Hz
Huidig verbruik	0,4 A
Uitvoerspanning	5,4 VDC
Uitvoerstrom	2,41 A

---

**Omgeving**

---

## Temperatuurbereik:

bedrijfstemperatuur	0° tot 40°C (32° tot 104°F)
opslagtemperatuur	–20° tot 60°C (–4° tot 140°F)

## Temperatuurgroënt:

bedrijfstemperatuur	maximaal 15°C (59°F) per uur
opslagtemperatuur	maximaal 20°C (68°F) per uur

## Relatieve vochtigheid (maximum):

bedrijfstemperatuur	10% tot 90% niet-condenserend
opslagtemperatuur	5% tot 95% niet-condenserend

---

**Omgeving (continued)**

---

Hoogte (maximum):

bedrijfstemperatuur	0 tot 3.048 m (0 tot 10.000 voet)
opslagtemperatuur	0 tot 12.190 m (0 to 40.000 voet)

Maximale schok (gemeten met een 2 ms half-sinus puls):

bedrijfstemperatuur	200 G
opslagtemperatuur	400 G

Maximale trilling (met behulp van een willekeurig vibrerend spectrum dat de gebruikersomgeving simuleert):

bedrijfstemperatuur	2,6 GRMS
opslagtemperatuur	3,41 GRMS



## Verklarende woordenlijst

**802.11 (Wi-Fi)** — Een draadloze technologiestaan­daard voor netwerkkap­pa­ra­ten uit het midden­segment waarmee ap­pa­ra­ten met draadloze functionaliteit elkaar kunnen herkennen.

**BASISSTATION** — Een ap­pa­raat voor het syn­chro­ni­se­ren van uw hand­held met een com­pu­ter, het opladen van de bat­te­rij van uw hand­held-computer en voor een aansluiting op wissel­stroom.

**COMPACTFLASH-KAART** — Een ver­wij­der­bare kaart die wordt ge­bruikt om de mo­ge­lijk­he­den van en ap­pa­raat uit te breiden. Veel ge­bruikte ty­pen CompactFlash-kaarten zijn draadloze en geheugenkaarten.

**DHCP** — Dynamic Host Configuration Protocol — Een com­mu­nicatie­pro­to­col dat net­werk­be­heerders in staat stelt om de toe­wij­zing van IP-adres­sen aan com­pu­ters in een net­werk te auto­ma­ti­se­ren en be­he­ren.

**DRAADLOZE BLUETOOTH®-TECHNOLOGIE** — Een draadloze tech­no­lo­gi­staan­daard voor korte-af­stands (10 m [30 ft]) net­werk­ap­pa­ra­ten waarmee ap­pa­ra­ten met draadloze functionaliteit elkaar kunnen herkennen.

**IMAP** — Internet Message Access Protocol — Een stan­daard client/server-pro­to­col dat u toegang biedt tot uw e-mail vanaf uw ap­pa­raat. Met be­hulp van IMAP kunt u uw e-mail op de server van uw internet­pro­vi­der op­slaan en raadplegen.

**INFRARODE SENSOR** — Een poort die u in staat stelt om ge­ge­vens over te dragen tus­sen de com­pu­ter en ap­pa­ra­ten met infrarode functionaliteit zonder de noodzaak van een kabel­ver­bin­ding.

**ISP** — Internet Service Provider — Een be­drijf dat u in staat stelt om direct ver­bin­ding te maken met internet, e-mail te verzenden en ont­van­gen en toegang tot websites te krijgen. Een internet­pro­vi­der (ISP) biedt u tegen een bepaald tarief ge­woonlijk software, een ge­bruikersnaam en in­bel­nummers.

**LAN** — Local Area Network — Een com­pu­ter­net­werk dat een klein ge­bied be­slaat. Een LAN is normaliter be­perkt tot een ge­bouw of een aantal ge­bouwen die zich dicht bij elkaar be­vin­den. Een LAN kan op af­stand met een ander LAN worden ver­bon­den via tele­foon­ka­bels en radiogolven om een Wide Area Network (WAN) te vormen.

**PIM** — Personal Information Manager — Een pro­gram­ma dat uw per­soon­lijke ge­ge­vens op­slaat, zoals een kalen­der, contact­per­so­nen, berichten en ta­ken.

**POP3** — Post Office Protocol 3 — Een standaard client/server-protocol dat u toegang geeft tot uw e-mail op de server van de Internet Service Provider. Met behulp van POP3 moet u uw e-mail naar uw computer downloaden en uw berichten raadplegen.

**RAM-GEHEUGEN** — Random Access Memory — Het primaire gebied voor tijdelijke opslag van programmainstructies en gegevens. Alle informatie die in het RAM-geheugen is opgeslagen gaat verloren als u de computer opnieuw start.

**RAS** — Remote Access Server — Een type server dat gebruikers in staat stelt om vanaf een locatie op afstand toegang tot een netwerk te krijgen.

**ROM-GEHEUGEN** — Read Only Memory — Geheugen waarin gegevens en programma's worden opgeslagen die niet door de computer kunnen worden verwijderd of waarnaar de computer niet kan schrijven. In tegenstelling tot het RAM-geheugen zal het ROM-geheugen zijn inhoud behouden nadat u de computer opnieuw opstart. Sommige programma's die van essentieel belang zijn voor de werking van uw computer bevinden zich in het ROM-geheugen.

**SDRAM** — Synchronous Dynamic Random Access Memory — Een type DRAM dat wordt gesynchroniseerd met de optimale kloksnelheid van de microprocessor.

**SECURE DIGITAL GEHEUGENKAART** — Een type verwijderbaar geheugen dat vaak wordt gebruikt in digitale camera's, handhelds, mobiele telefoons en andere apparaten. Secure Digital geheugenkaarten hebben ongeveer het formaat van een postzegel.

**SERIËLE CONNECTOR** — I/O-poorten worden vaak gebruikt om apparaten zoals digitale handheld-apparaten of digitale camera's op de computer aan te sluiten.

**SMS** — Short Message Service — Een dienst waarmee korte tekstberichten naar draadloze apparaten kunnen worden verzonden.

**SMTP** — Simple Mail Transfer Protocol — Een type protocol dat wordt gebruikt om e-mail te verzenden en ontvangen. SMTP wordt normaliter aan POP3 of IMAP gekoppeld.

**SYNCHRONISATIE** — Een geautomatiseerd proces dat de bestanden op een bepaalde locatie vervangt door de meest actuele bestanden op een andere locatie. U kunt bijvoorbeeld de bestanden op de computer synchroniseren met de bestanden van uw handheld apparaat.

**SYNCHRONISATIEKABEL** — Een kabel waarmee u een verbinding kunt leggen tussen een handheld apparaat en een computer teneinde bestanden over te dragen of te synchroniseren.

**TCP/IP** — Transmission Control Protocol/Internet Protocol — De basiscommunicatietaal van internet. TCP/IP kan tevens worden gebruikt als een communicatieprotocol in een intranet of extranet.

**USB** — Universal Serial Bus — Een hardware-interface voor apparaten met een lage snelheid, zoals USB-toetsenborden, muizen, joysticks, scanners, speakers, printers, breedband-apparaten (ADSL- en kabelmodems), beeldapparaten of opslagapparaten. Apparaten worden direct aangesloten op een 4-pins contact op de computer of op een hub met meerdere poorten die op de computer kan worden aangesloten. USB-apparaten kunnen worden aangesloten en verwijderd terwijl de computer aan staat, en ze kunnen ook aan elkaar worden gekoppeld.

**VPN** — Virtual Private Network — Een verzameling communicatieprotocollen die gebruikers op afstand beveiligde toegang biedt tot een netwerk.

**WAP** — Wireless Application Protocol — Een standaardisatie voor de manier waarop draadloze apparaten verbinding maken met internet.



# Register

## A

aanraakstift  
werken met, 49

ActiveSync  
installeren, 82

afspraken  
plannen, 85

audio  
Media player, 127  
waarschuwing, 95

## B

basisstation  
aansluiten op een computer, 50

batterij  
gebruik en installatie, 44  
hoofd-, 44  
opladen, 46

bestanden  
back-up maken van, 65  
zoeken en rangschikken, 64

bewerken  
handgeschreven tekst, 72

block recognizer  
(stenoherkenning), 70

blokletters  
semi-gedrukte tekst  
omzetten in, 70

Bluetooth  
instellingen, 80

## C

Calendar (Kalender)  
afspraken, 85  
over, 84  
vergaderingsuitnodigingen, 86

Categorieën, 84

communiceren  
met andere apparaten, 99

CompactFlash  
info, 54  
installeren, 55  
sleuf, 41

computer  
aansluiten op, 50  
verbinden met, 53

Contactpersonen  
creëren, 87  
zoeken, 88

Contacts (Contactpersonen)  
over, 86

## D

De aan/uit-knop gebruiken, 49  
de Axim resetten, 56  
de batterijen gebruiken, 44

## E

- een bestand in PowerPoint verwijderen, 125
- een bestand in Word verwijderen, 120
- een bestand verwijderen in Excel, 122
- een contactpersoon verwijderen, 63
- e-mail
  - berichten opstellen, 93
  - berichtlijst, 92
  - Messaging, 91
  - ordenen, 94
  - synchroniseren, 91
  - verbinden met een server, 113
  - verbinding maken met een server, 92
- ethernetverbinding, 111
- Excel
  - bestanden verwijderen, 122
  - over, 121
  - tips, 123

## F

- File Download Security Warning (veiligheidswaarschuwing tijdens downloaden), 137

## G

- gegevens
  - back-up maken van, 65

- geheugen
  - bewaren, 129

## H

- herinneringen. *Zie* waarschuwingen
- hernoemen
  - met behulp van File Explorer (Bestandsverkenner), 97
- hulp
  - helpbestand ActiveSync, 113
  - zoeken, 113

## I

- infrarood
  - werken met, 107
- instellingen, 78
  - tabblad Connections (Verbindingen), 80
  - tabblad Personal (Persoonlijk), 78
  - tabblad System (Systeem), 78
- internet
  - verbinding maken met, 99
- Internet Explorer
  - favoriete links, 129
  - mobiele favorieten, 127, 129
  - op internet surfen, 130
- invoerpaneel, 68

## **K**

kaarten gebruiken, 54

knoppen

Calendar (Kalender), 42

Contacts

(Contactpersonen), 42

Home, 42

locaties, 41

navigators, 42

opname, 42

over, 49

programmaknoppen, 60

reset, 43

## **L**

letterherkennig, 70

## **M**

Media Player

over, 127

Messaging

over, 91

Met File Explorer

(Bestandsverkenner)

werken

verwijderen, 97

Met uw Axim werken, 47

microfoon

een bericht opnemen, 76

Microsoft® ActiveSync®, 81

Microsoft® Windows Mobile™  
versie 5.0, 59

modemverbinding, 109

MSN Messenger

instellen, 125

met contactpersonen

werken, 126

over, 125

My Text (Mijn Tekst), 77

invoeren, 77

## **N**

navigatiebalk, 62

netwerk

verbinding maken met, 99

notities

creëren, 90

## **O**

op het scherm tekenen, 75

opdrachtbalk, 62

opnemen

spraakberichten, 76

## **P**

pictogrammen

programma, 61

status, 59

Pocket Outlook

over, 83

pop, 63

PowerPoint

- bestanden verwijderen, 125
- over, 124

programma's

- Calendar (Kalender), 84
- Contacts  
(Contactpersonen), 86
- downloaden, 116
- Excel Mobile, 121
- Media Player, 127
- menu Start, 117
- Messaging, 91
- MSN Messenger, 125
- Notes (Notities), 90
- Pocket Outlook, 83
- PowerPoint Mobile, 124
- Switcher Bar, 61
- toegang tot, 60
- toevoegen en verwijderen, 115
- verwijderen, 118
- Word Mobile, 119

Programs (Programma's)

- Tasks (Taken), 88

projector, 53

## R

reset

- knop, 43

## S

schrijven

- block recognizer  
(stenoherkenning), 70
- handgeschreven tekst omzetten  
in semi-gedrukte  
tekst, 70-71
- handgeschreven tekst omzetten  
in semi-gedrukte tekst,, 70
- letterherkenning, 70
- op het scherm, 72
- tekening, 75
- transcriber (transcribeerder), 71

semi-gedrukte tekst

- handgeschreven tekst omzetten  
naar, 71

Serienummer, 12, 46

sleuf Secure Digital-kaart

- kaarten plaatsen, 55
- locatie, 41

specificaties, 139

Switcher Bar, 61

synchronisatiekabel

- aansluiten op een computer, 52

synchroniseren

- met een computer, 50

## T

Taken

- creëren, 88

Tasks (Taken)

- over, 88



tekening  
    maken, 75

tekst  
    bewerken, 72  
    geschreven, 70, 72  
    handgeschreven tekst omzetten  
        in semi-gedrukte  
        tekst, 70-71  
    typen, 69

tekst omzetten  
    handgeschreven tekst naar  
        semi-gedrukte tekst, 70

tekstinvoerpaneel, 68

toetsenbord  
    zachte toetsenbord-, 69

transcriber  
    (transcribeerder), 71

## U

uitbreidings sleuven  
    CompactFlash, 54  
    locaties, 41

Uw computer uitpakken, 39

## V

verbinding verbreken  
    infrarode sensor, 112  
    via een kabel of  
        basisstation, 112  
    via een netwerk, 112

verbreken  
    inbelverbinding, 112

vergaderingsuitnodigingen  
    maken, 86

verwijderen  
    met behulp van File Explorer  
        (Bestandsverkenner), 97

video  
    Media Player, 127

VPN-verbinding, 111

## W

waarschuwingen  
    over, 95

Word  
    bestanden verwijderen, 120  
    over, 119

